

[www.weyer.aero](http://www.weyer.aero)

# 2024

Katalog

# AIRPORT SUPPLY



**AIRPORT SUPPLY**  
FOR SAFE DEPARTURES



**AIRPORT SUPPLY**  
FOR SAFE DEPARTURES



**WEYER GmbH**  
Schönbachstr. 2, D-86919 Utting am Ammersee, Germany  
Tel. +49 8806 958350, [info@weyer.aero](mailto:info@weyer.aero)  
[www.weyer.aero](http://www.weyer.aero)

[www.linkedin.com/company/weyer-aero-supply](https://www.linkedin.com/company/weyer-aero-supply)  
Geschäftsführer: Niklas Weyer, Amtsgericht Augsburg HRB17889, USt-IdNr. DE.212.297.769

[www.weyer.aero](http://www.weyer.aero)



# Flughafen-Equipment aus einer Hand

## TERMINAL MANAGEMENT

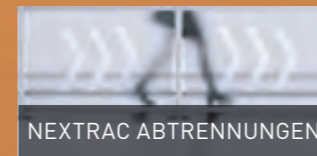

NEXTRAC ABTRENNUNGEN

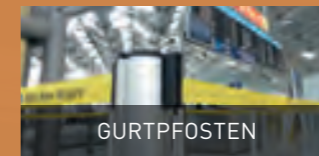

GURTPFOSTEN



DIGITALISIERUNG



SMART GATES

Im **TERMINALBEREICH** ermöglichen wir Ihnen eine Optimierung der Passagierströme und Wartezeiten.

08

Über Weyer GmbH.....	04
Unsere Partner.....	06
<b>Terminal Management</b> .....	08
Via Guide – der Experte.....	10
Via Guide Wegführung.....	12
Via Guide Information.....	14
Via Guide Digitalisierung.....	16
Via Guide Smart Gate .....	18



BODENSTROMGERÄTE



BATTERIE-GPU

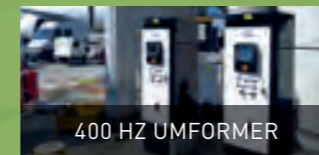

400 HZ UMFORMER



LUFTSTARTGERÄTE

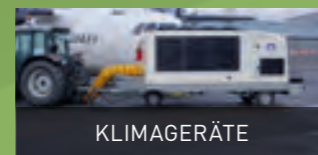

KLIMAGERÄTE

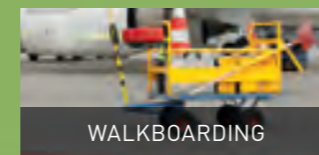

WALKBOARDING



HEIZGERÄTE

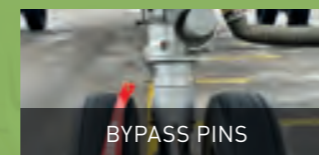

BYPASS PINS

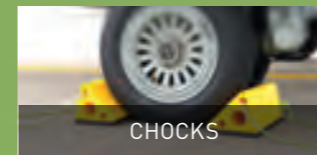

CHOCKS



EINWINKSTÄBE

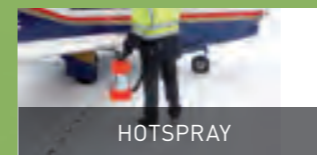

HOTSPRAY



SPECIAL MELT

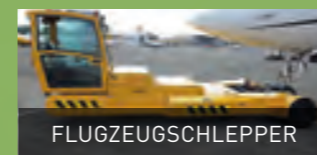

FLUGZEUGSCHLEPPER



STARTGERÄTE FÜR GA

20

<b>Ground Handling</b> .....	20
Guinault Diesel-GPU .....	22
Guinault Batterie-GPU .....	24
Guinault Umformer 400 Hz .....	26
Guinault Airstarter .....	28
Guinault Klimageräte .....	30
Via Guide Walkboarding .....	32
Nordic Heater Heizgeräte .....	34
Halder Bypass Pins .....	36
WEYER Chocks .....	38
WEYER Einwinkstäbe .....	40
WEYER HOTSPRAY.....	42
Westermaier Special Melt.....	44

## GROUND HANDLING

Im Bereich **GROUND HANDLING** erhalten Sie einfach zu bedienende, zuverlässige Produkte zur Flugzeugabfertigung.

46

<b>General Aviation</b> .....	46
Flyer-Truck GA-Handscharer .....	48
Flyer-Truck Business-Scharer .....	50
Flyer-Truck Regional-Scharer .....	52
Flyer-Truck Remote-Scharer .....	54
Flyer-Truck Helikopter-Scharer .....	56
Xtra Power Startgeräte für GA .....	58

## MAINTENANCE

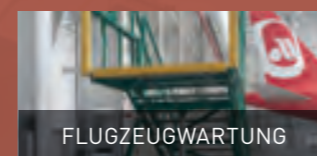

FLUGZEUGWARTUNG



GPU BELASTUNGSGERÄTE



GPU TESTGERÄTE

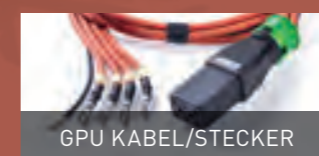

GPU KABEL/STECKER

In der **MAINTENANCE** erhalten Sie Produkte, die Ihnen die Flugzeug- und Geräterwartung erleichtern.

60

<b>Maintenance</b> .....	60
GSE zur Flugzeugwartung .....	62
Dekal Belastungsgeräte .....	64
Dekal Testgeräte .....	66
Amokabel und LPA-Stecker.....	68

## RUNWAY

## MANAGEMENT

Im Bereich **RUNWAY MANAGEMENT** finden Sie Lösungen zur Erhöhung der Sicherheit für startende und landende Flugzeuge.



STARTBAHNREINIGER



MAGNETREINIGER

70

<b>Runway Management</b> .....	70
Smets Gummiabriebentfernung .....	72
Sollau Magnetsammler .....	74

# WEYER GmbH ...

## Ihr Spezialist für Flughafenausstattung und Pilotenbedarf

**WEYER steht seit über 60 Jahren für Kompetenz**  
1994 setzte die damals neu gegründete Weyer Indutec GmbH (später umbenannt in Weyer GmbH) die Arbeit von Manfred Weyer fort, seit 1958 steht der Name Weyer für Kompetenz in der Flugzeug-Enteisung.

### Werkvertretung und Eigenentwicklung

Weyer GmbH ist eine Werks- und Handelsvertretung, spezialisiert auf Flughafenbedarf. Für besondere Anforderungen hat Weyer eigene Lösungen entwickelt. Drei Patentanmeldungen sprechen für Kreativität und innovatives Denken.

### Rundum-Sorglos-Paket für Kunden

Was Kunden und Partner bei Weyer schätzen ist der Komplett-Service – ehrliche und kompetente Beratung im Vertrieb und ein umfassender After-Sales-Service unter einer Telefonnummer: Produktschulungen, Technischer Support, 24-Stunden Erreichbarkeit.

### Der Erfolg: Marktführer mit mehreren Produkten

Die Kombination aus guten Produkten, Zuverlässigkeit und exzellentem Service führt zu Anerkennung bei Kunden. Wir sind stolz darauf, mit verschiedenen Produkten Marktführer zu sein.



# ... begeistert Kunden

„... Service und Beratung, die weit über das Produkt gehen.“

Werner Busch, Betriebsleiter Aircraft De/Anti-Icing, Flughafen Düsseldorf Ground Handling GmbH, 2019

„... Kundenorientierter Service, sehr geduldig, schnell, außerordentlich freundlich.“

Patricia Hämmerle, Flight Operations Office Manager, Airport Altenrhein, 2020

„... Vielen Dank an Dich und die Erfahrung, die wir gemeinsam machen durften.“

Jürgen Jung, Verkaufsleiter Business Development BBS Verkaufsregion Süd, Brenntag AG, 2016

„... The cooperation with Weyer Indutec has been the success key to enter the very difficult German market.“

Lionel Clermont, CEO Guinault SA, 2002

„... haben Sie stets bewiesen, dass bei Ihnen der After-Sales-Service dem Verkauf in nichts nachsteht.“

Bendix Wejwer, Betriebsleiter Flughafen Hof-Plauen GmbH & Co. KG, 2009

„... super Support bei den von uns gekauften Produkten...“

Thorsten Bienasch, Leiter Technik, WISAG Airport Werkstatt Service Berlin GmbH & Co. KG, 2017

„... We highly recommend Niklas Weyer as a reliable partner with very customer-orientated engagement.“

Christian Stoschek, Managing Director Aeroground Group, 2019

„... die stets kompetente und glaubwürdige Beratung, die unkomplizierte Abwicklung und prompte Hilfe bei welchem Problem auch immer.“

Klaus Stender, Geschäftsführer, FMO Airport Services GmbH, 2019

„... Der Name „Weyer“ ist bei der Lufthansa Technik AG tief eingeebrannt und steht für hohe Qualität, 100%ige Zuverlässigkeit, fachliches Know-How und fairer Geschäftspartner.“

Mathias Offen, Stationsleiter Bremen Lufthansa Technik AG, 2009

„... Wir waren von Deiner professionellen Vorgehensweise stets positiv angetan. Viele Handelsvertreter können sich von Dir eine dicke Scheibe abschneiden.“

Bernd Engels, Ulrich Alber GmbH & Co. KG, 1998

„... Er steht für die Werte des inhabergeführten Mittelstands wie Zuverlässigkeit, Vertrauen und Qualität.“

Ingolf F. Brauner, Präsident mib – Mittelstand in Bayern e.V. und Vizepräsident German Mittelstand e.V., 2019

„... Wir ... können Herrn Weyer als Vertretung im Flughafenbereich ohne Einschränkungen empfehlen.“

Horst Kahlbacher, CEO Kahlbacher Machinery GmbH, 2016

„... vertrauensvolle Zusammenarbeit ...“

Andreas Loritz, Head of Non-Aviation Flughafen Memmingen, 2019

„... herausragendes Engagement, kundenorientierte Lösungen und – für uns besonders wichtig – durch hohe Zuverlässigkeit.“

Athanasios Titonius, Techn. Direktor Flughafen Köln/Bonn GmbH, 2010

„... schätzen ... sein Fachwissen ... seine gesamtheitliche Betrachtung der Prozesse im Flughafen, ohne dass es gleich in den Verkauf geht ...“

Michael Günther, Bereichsleiter Airport Operations // Senior Vice President Airport Operations, 2019

„... schätzen das umfangreiche Wissen auf dem Flughafengebiet, ... hohe Zuverlässigkeit ... jederzeit erreichbar ist, auch nach dem Verkauf“

Sven Frank, Leiter Fahrzeug-/Gerätepool, Flughafen Köln-Bonn GmbH, 2019

„... sehr guten, richtig gelebten After-Sales-Service. Hier werden Zusagen auch eingehalten.“

Tim Gerstenberg, (Leiter technischer Dienst, Technical Manager), HAM Groundhandling Group, 2019

„... der Erfolg hat uns Recht gegeben: Innerhalb von nur 8 Jahren sind wir von Null zum Marktführer aufgestiegen.“

Andreas Schnieder, Geschäftsführer Via Guide GmbH, 2016

„... If necessary, we always were be sure, to get help and information by Niklas Weyer around the clock, 7 days a week during icing seasons.“

Christopher Selle, Flughafen Hannover-Langenhagen GmbH, 2009

„... der unaufdringliche, aber stets präsent Service, fast wie ein Rundum Sorglos-Paket, der stets mitdenkt ...“

Oliver Arzt, N\*ICE Aircraft Services & Support GmbH/ Co-Chair SAE G-12 Training & Quality Committee, 2010

„... Du bist einer der Gründerväter der BDS-Azubi-Akademie, in 2006 mit 16 Azubis ins Leben gerufen und heute mit über 1000 Azubis bayernweit.“

Gabriele Sehorz, Präsidentin Bund der Selbständigen – Gewerbeverband Bayern e.V., 2019

# Unsere Partner



**VIA GUIDE GmbH** – Das Unternehmen aus Arnsberg zeichnet sich durch sein besonderes Know-How im Bereich der Absperrpfosten aus. Die Personenleit- und Informationssysteme stehen für hohe Qualität unter dem Siegel „Made in Germany“. Die eigene Produktion und Entwicklung erlauben das Eingehen auf individuelle Kundenwünsche und haben Via Guide

durch technologisch ausgereifte Lösungen den Ruf eines führenden Herstellers eingebracht. Die eigene Druckerei ermöglicht schnelle Umsetzung von besonderem Design. Via Guide ist nach ISO9001 und ISO14001 zertifiziert.



**ZAGtruck gmbh** – 1993 konstruierte Konrad Zaglauer den ersten motorbetriebenen handgeführten Flugzeugschlepper. Dies war der Grundstein für „Flyer-Truck“. Seither werden Flugzeugschlepper entwickelt, gefertigt und weltweit vertrieben. 2018 wurde „Flyer-Truck“ vom Spezialisten für Sonderfahrzeuge und Fahrzeugbau ZAGtruck gmbh übernommen. Das aufstrebende Unternehmen erweitert das Produktportfolio kontinuierlich und baut die Sparte Elektrofahrzeuge weiter aus. Weltweit sind ca. 500 Schleppgeräte für alle gängigen Flugzeuge und Helikopter in Einsatz.



**GUINAULT** – Guinault wurde 1949 von Maurice Guinault gegründet. Dank den Guinault-Produkten kann auf den Einsatz der Flugzeugturbinen und Hilfstriebwerke am Boden verzichtet werden, wodurch die Umweltbelastungen abnehmen und die Betriebskosten der Fluggesellschaften erheblich gesenkt werden. Guinault ist seit seiner Gründung in Privatbesitz und exportiert mit mehr als 140 Mitarbeitern in über 125 Länder. Der Firmenstandort in Orleans (südlich von Paris) wächst jedes Jahr.



Die **Erwin Halder KG** ist seit über 85 Jahren ein kompetenter Partner für Industrie und Handel. Das Familienunternehmen legt höchsten Wert auf Qualität in allen Produktbereichen: Normalien, Werkstückspannung, Handwerkzeuge und Luftfahrtprodukte. Als zertifizierter Herstellerbetrieb für Luftfahrtprodukte produzieren wir neben unserem Produktsortiment an Kugelsperbolzen nach Luftfahrtnorm (MS/NASM) auch spezifische Produkte für die Luftfahrtindustrie.



**NORDIC HEATER AB** – Nordic Heater hat über 25 Jahre Erfahrung in der Herstellung von Flugzeug-Heizgeräten. Das Unternehmen mit Sitz in Schweden, stellt Flugzeug-Heizgeräte für alle Flugzeugtypen her: von kleinen Zivilflugzeugen bis hin zu großen Militär- und Zivilflugzeugen. Die Geräte sind mit unterschiedlichen Heizleistungen, elektrisch oder dieselbetrieben erhältlich.



Die **X-TRA POWER GmbH** wurde 2003 gegründet mit dem Ziel, ein neues und fehlerfreies Startgerät für LKW und PKW im Markt zu etablieren. Heute zählt das Unternehmen unter Norbert Ziegler zu den führenden Anbietern, die Flugzeug-Serie wurde auf die besonderen Bedürfnisse der Luftfahrt entwickelt. Die Geräte werden in Bayern entwickelt und produziert.



**AIRPO PRODUCTS APS** – Das Unternehmen wurde 2010 von CEO Jens Erik Joergensen gegründet. Vom ersten Tag an hat sich Airpo Products ausschließlich auf den Vertrieb hochwertiger 400-Hz-Kabel und Kabelkennzeichnung konzentriert. Langjährige Beziehungen zu Lieferanten und ihr Know-How im Bereich 400-Hz-Kabel ermöglicht es, Kunden sehr wettbewerbsfähige Preise und eine schnelle Abwicklung zu bieten. Die Lieferzeiten gehören zu den kürzesten in der Branche.



**DEKAL LOAD BANKS** wurde 1997 gegründet und ist heute ein führender Anbieter von GPU Lastbänken und Testgeräten für 400 Hz und 28 V DC. Dekal-Produkte sind die einzigen Geräte im Markt, die eine komplette digitale Lastanalyse durchführen können. Kurze Lieferzeiten und exzellente Produktqualität zeichnet die Firma aus. Das slowenische Unternehmen befindet sich in Privatbesitz.



Der englische Hersteller **LPA Group** ist weltweit einer der führenden Hersteller von Flugzeug-GPU-Steckern. Mit seiner hohen Produktqualität und der „Design-for-Life“ Philosophie bietet LPA kostengünstige Lösungen mit hoher Zuverlässigkeit, Reduzierung des Wartungsaufwandes und Reduzierung der Lebenszykluskosten.



**SMETS Technology GmbH** – Spezialist im Bereich der Startbahnreinigung und Gummiabriebentfernung. Die Berliner Brüder Karl und Stefan Smets sind seit 1975 auf diesem Gebiet tätig. Durch innovatives Equipment und seinem Komplettservice von Reinigungs- und Kehrarbeiten sowie Abwasserentsorgung gewährleistet Smets ein optimales Arbeitsergebnis.



**SOLLAU s.r.o.** – Der tschechische Hersteller Sollau entwickelt und fertigt seit mehr als 12 Jahren Geräte zum Abscheiden von Eisenmetallen. Die Produktlösungen sind weltweit in über 60 Ländern im Einsatz. SOLLAU bietet dabei auch spezielle Lösungen für Flughäfen: Magnet-Kehrmaschinen MS werden zur Reinigung großer Flächen von Metallverunreinigungen (Nägel, Schrauben, Bürstendrähte von Kehrmaschinen usw.) verwendet und tragen so maßgeblich zur Sicherheit auf Flughäfen bei.



# Terminal Management

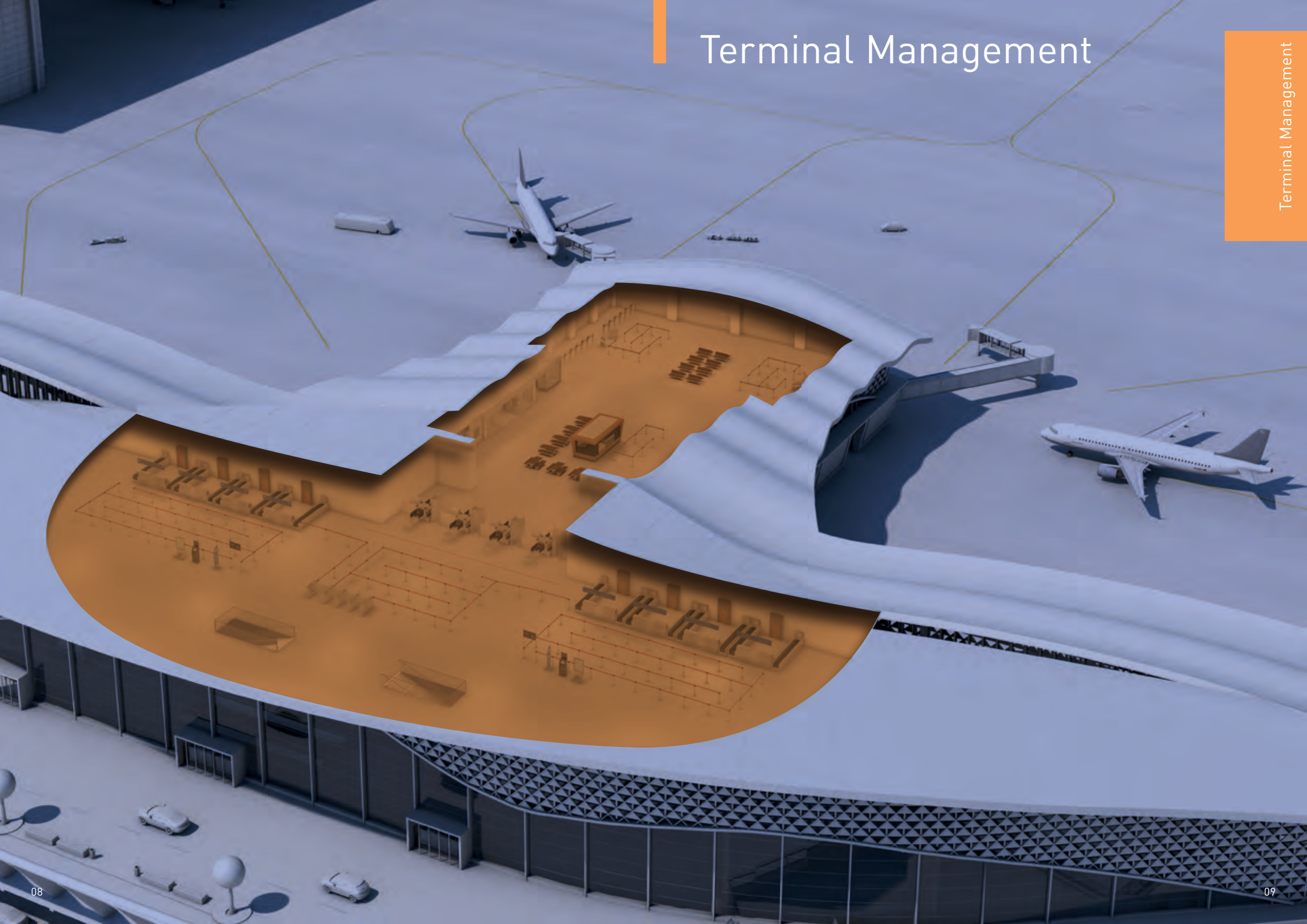

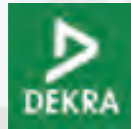

# Der Marktführer im Passagierfluss-Management

**Unser Ziel: Den Passagier schnell und entspannt zum Ziel zu bringen**

Via Guide ist innerhalb von 10 Jahren vom Newcomer zum Marktführer geworden. Warum? Weil wir unsere Kunden begeistern. Sie erhalten von uns ein Full-Service-Paket, verbunden mit einer Top-Qualität.

## Sie benötigen ein neues Queueing?

Der erste Schritt: **Wir analysieren** gemeinsam Ihren Bedarf: Voraussetzungen, Anforderungen, Einschränkungen und Vorgaben. Im zweiten Schritt **entwickeln wir Ihr Queueing**. Wir wissen, worauf es ankommt, dass Passagiere sich schnell orientieren und dann zügig vorankommen. Sie erhalten von uns **fertige Pläne**, sofort umsetzbar für eine Montage.

## Produktion in Arnshausen, Deutschland

In Arnshausen werden die Gurtpfosten dann nach Ihren Wünschen gefertigt. Hier werden hochwertige Komponenten verwendet, die langjährige harte Benutzung überstehen. In der **hauseigenen Gurtdruckerei** fertigen wir nach Ihren Wünschen in ausgezeichneter Qualität jegliche Gurtbedruckung – sei es Ihr Logo oder Werbedrucke. **Kurze Lieferzeiten** sind dabei selbstverständlich. Gerne übernehmen wir die **komplette Montage** des neuen Queueing und entlasten Sie. So ist sichergestellt, dass auch kritische Stellen zuverlässig und korrekt aufgebaut sind.

## „Ein Quantensprung in der Produktqualität“

Deshalb erhalten Sie auch eine **3-jährige Garantie** auf Via Guide Produkte. Im **After-Sales** halten wir ständig Kontakt zu Ihnen, kümmern uns um unsere Produkte und informieren Sie fortwährend über neue Entwicklungen.

## TÜV-geprüfte Sicherheit

Via Guide Classic ist das einzige Produkt im Markt, das durch den TÜV auf Sicherheit geprüft wurde – ob die Panikfunktion tatsächlich funktioniert und im Alarmfall die Gurtpfosten tatsächlich auslösen.

**Mit diesem Nachweis haben Sie ein sehr gutes Argument gegenüber Ihrem Brandschutz und Behörden, dass Ihr Flughafen sicher ist.**

## Das sagen unsere Kunden:

„Die Produkte sind von herausragend hoher Qualität, ermöglichen eine große Flexibilität in der Kombination zwischen Gurtpfosten, Wänden und Portalen.[...] Die Firma Via Guide zeichnet sich aus durch sehr hohe Kompetenz und exzellenter Unterstützung in Bereichen der Beratung, Planung, Montage, Betrieb und After-Sales. [...]“

Patrick Thom, Leiter Terminalbetrieb und Kundenservicemanagement Flughafen Hannover-Langenhagen GmbH, 01/2023

„Nach 10 Jahren Einsatz der Via Guide Produkte können wir die bewährte Qualität bestätigen. Via Guide liefert uns maßgeschneiderte Lösungen auf unsere Aufgabenstellung, was das breite Produktspektrum ermöglicht, einschließlich der guten Konnektivität der IT. Für uns ist Via Guide der Problemlöser beim Passenger Management, wir schätzen die angenehme, professionelle Zusammenarbeit.“

Tilo Wiegner, Betriebsleiter Verkehrs- und Terminalbetrieb, Flughafen Köln/ Bonn GmbH, 05/2023

„...dem aus unserer Sicht Quantensprung in der Qualität des neuen Absperrmaterials...“

Enrico Henschel, Ltr. operatives Terminalmanagement Flughafen Hamburg



- Robuste, hochwertige Qualität
- Sehr leichte, schnelle Montage
- Vielseitig kombinierbar



# Wegführung mit Beltrac Gurtpfosten

Beltrac Gurtpfosten sind weltweit auf Flughäfen im Einsatz. Die hohe Zuverlässigkeit und geringe Wartungskosten begeistern die Anwender. Die stabile Nutzführung ermöglicht hohe Flexibilität mit anderen Systemen wie Nextrac. Das Beltrac System ist in mehreren Varianten erhältlich:

PRODUKT	ROHR	KOMBINIERBAR MIT NEXTRAC	AUSZUGS-LÄNGE	GURT-BREITE
Classic	Aluminium-Profilrohr	Ja	2,3 m	5 cm
Extend	Aluminium-Profilrohr	Ja	3,7 m / 3,0 m	5 cm / 10 cm
Classic Double	Aluminium-Profilrohr	Ja	2 x 2,3 m	5 cm
Extend Double	Aluminium-Profilrohr	Ja	2 x 3,7 m	5 cm
Outdoor	Kunststoff-Profilrohr	Nein	3,7 m	5 cm
Modern	Edelstahl-Rohr	Nein	2,3 m	5 cm
Infinity	Edelstahl-Rohr	Nein	3,7 m	5 cm
Classic XL	Aluminium-Profilrohr	Ja	7,0 m	5 cm
Classic XXL	Aluminium-Profilrohr	Ja	12 m	5 cm

## Gurt-Endstücke

Folgende Endstücke sind lieferbar:

- Standard-Endstück
- Sicherheits-Endstück, das beim Durchlaufen auslöst und das Band selbstständig aufrollt
- Magnet-Sicherheits-Endstück – hochwertige Magnete deutscher Produktion, die auch nach Jahren ihre Haltekraft nicht verlieren und zuverlässig halten.

## Standfuß

Allen Standfüßen gemeinsam ist ein Gummipfropfen, der Stöße durch Gepäckwagen oder Reinigungsmaschinen aufnimmt, ohne dass der Pfosten oder die Aufnahme beschädigt werden.

- A. Standard Gewichtsfuß: Flexibel, überall verschiebbar und einsetzbar
- B. Verschraubbar: Für feste, unverrückbare Montage
- C. Steckfuß für Bodenhülsen: Für alle Bodenhülsen lieferbar, individuell anpassbar
- D. Magnetfuß: Hohe Haltekraft, ohne Böden zu beschädigen. Jederzeit veränderbar, rückstandsfrei zu lösen. Mit Via Guide Magnetfuß schaffen Sie ein fest installiertes Lining. Hochwertige Magneten deutscher Produktion, die auch nach Jahren ihre Haltekraft kaum verlieren.

## Der Drehpfosten

Besonders flexibel: Der Via Guide Drehpfosten. Mit einem Kugellager versehen dreht sich der Gurtpfosten in die Richtung, wohin der Gurt geht. Damit ist die Funktionalität des Panikverschlusses jederzeit gewährleistet. Und erhöht die Flexibilität Ihres Queueing.



# Informieren und Passagierströme trennen

## Mit dem Nextrac System kann man

- Passagierströme trennen
- Bereiche abgrenzen
- Leiten
- Optisch gestalten
- Werbeflächen schaffen
- Aufräumen z.B. Rollstühle
- Bereiche sichern
- Informieren

## Vielseitig

Der gleiche Beltrac Grundpfosten kann vielseitig eingesetzt werden – in sämtlichen Höhen verfügbar, durch das Nutprofil mit allen Elementen kombinierbar:

- Querstreben und Zwischenwände
- Schwingtüren und Türen aller Art
- Hochportale und Hinweisschilder
- Meßsensoren
- auch stets in Kombination mit einem Gurtband möglich

Alle Materialien entsprechen den Brandschutz-Vorschriften. Die Befestigung über Magnetfüße ermöglicht schnelle und einfache Montage, die Pfosten können jederzeit rückstandslos entfernt werden. Damit erhält sich der Flughafen die Flexibilität für weitere Änderungen in der Zukunft.

Ein schneller Blick erlaubt Passagieren guten Überblick.

## Das Via Guide Informationssystem ist vielseitig

- Kopfschilder für Eingänge
- Hochschilder für Zuordnungen
- Teleskopierbare Schilder je nach Bedarf hochzustellen
- Informationsschilder

Je schneller der Passagier weiß, wohin er gehen muss, desto weniger Stau und Verirrungen.

## Auch können eine Vielzahl von Konstruktionen hiermit gestaltet werden:

- Abschließbare Räume
- Gepäckwagensammler
- Komplette Trennwände
- Passkontrollboxen
- Mobile Check-In Schalter
- und vieles mehr.

Deshalb beraten wir Sie gerne auch mit weiteren Informationsmöglichkeiten, die Ihren Passagieren helfen, schnell zu ihrem Ziel zu gelangen.

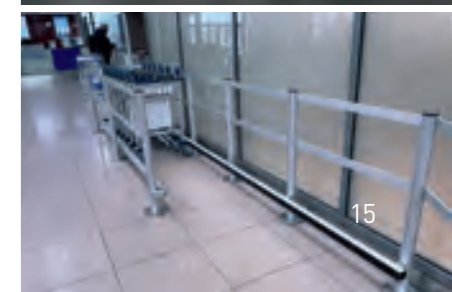
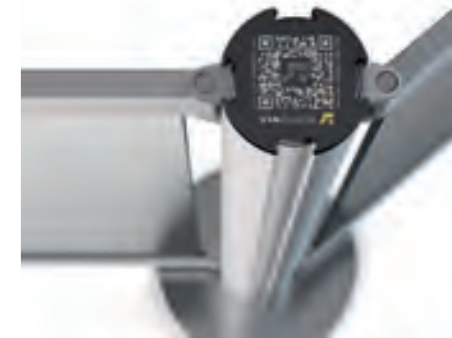
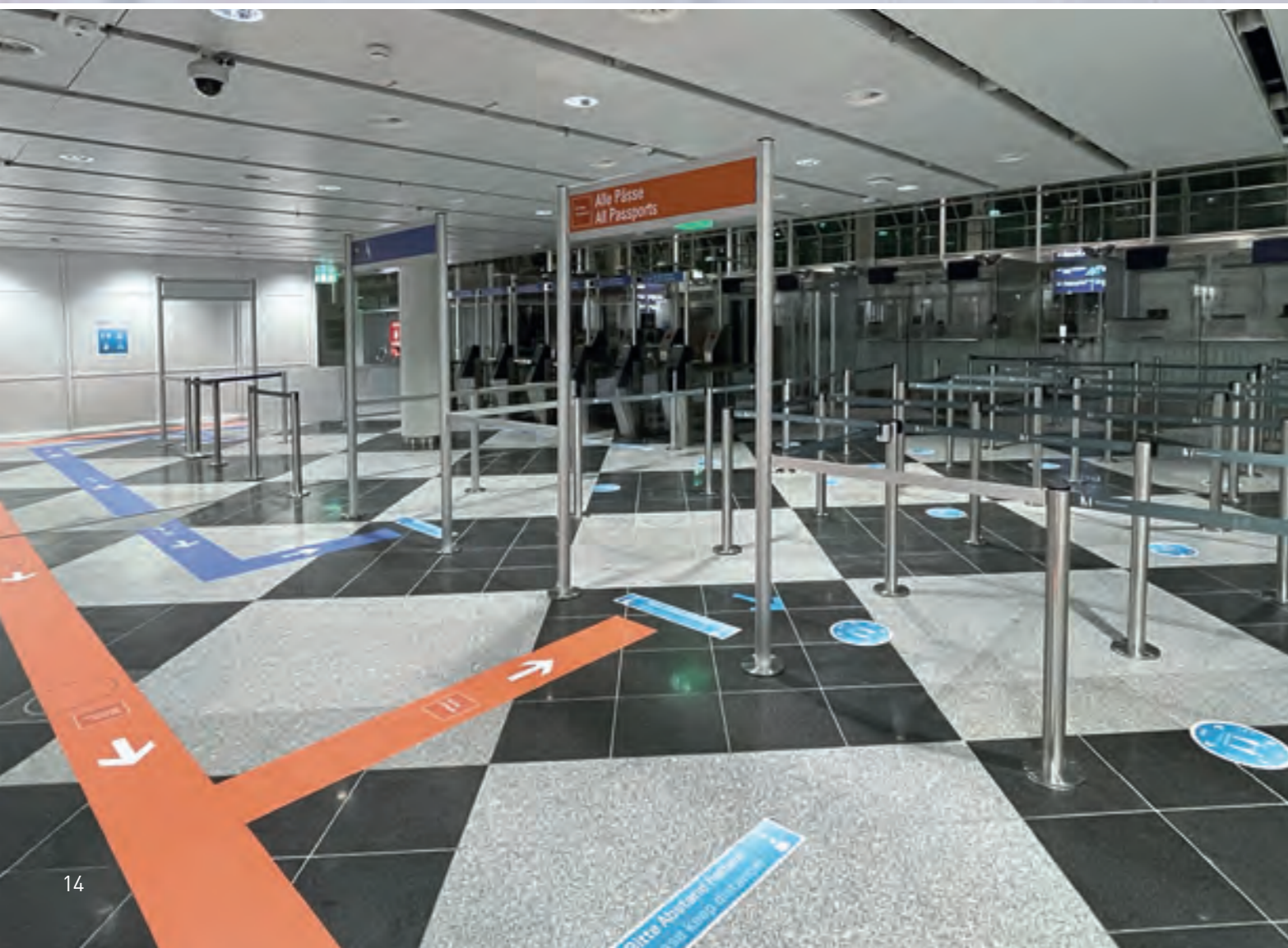





# Passagierströme digitalisieren und steuern

**Das Ziel:** Warteschlangen als einem notwendigen Übel zu einem logistisch optimierten Prozess zu gestalten.

**Dadurch erreichen Sie**

- Erhöhung des Durchsatzes
- Reduktion der Mitarbeiterkosten

**Und zusätzlich**

- Priorisierung von Warteschlangen
- Flexible Nutzung von Anstellflächen
- Sortierung von Passagieren nach Merkmalen

**SMART QUEUE** – Effizient zur Sicherheitskontrolle

**Smart Call**

- Passagiere werden zu einer freien Sicherheitskontrollspur aufgerufen
- Priorisierung von Sonderspuren unter Beibehaltung der Effizienz
- Mit Monitoren und LED-Leuchten komplett geliefert

**Smart Shortcut**

- Vollautomatische Verkürzung oder Verlängerung der Laufwege je nach Füllstand des Queueing mit Smart Gate Automattüren

**Smart Access**

- Hinweisschilder (analog oder digital)
- Zugangskontrollen (Sensorschleusen, Smart Gates)

**Virtual Guidance**

- Entzerren Sie Warteschlangen zu Spitzenzeiten
- Passagiere buchen sich einen Slot durch die Sicherheitskontrolle passend zu ihrer Flugzeit
- Der Anreiz: Verkürzte Wartezeiten, denn es werden nur so viele Passagiere akzeptiert, wie Slots frei sind in der besonderen Wartereihe.
- Slot-Buchung kann bequem von Daheim erfolgen oder am Flughafen
- Der Vorteil für den Flughafen: Laufende Kommunikation mit dem Fluggast, z. B. bei Verspätungen
- Sehr gute Integration in den Gesamtprozess



# Passagierströme aktiv steuern mit Smart Gates

**Das Ziel: Queueings in der optimalen Lauflänge zu halten, je nach aktuellem Füllstand.**

Mit anderen Worten: Wenig Personen im Queueing erlauben kurze Wege, viele Leute erfordern lange Wege. Doch Personal ist überfordert, ständig die Wege neu umzustecken. Die Lösung heißt Via Guide Smart Gate.

Fluggäste haben wenig Verständnis, in einem leeren Queueing alle Wege abzulassen, häufig werden Gurte einfach geöffnet und Chaos ist vorprogrammiert. Andererseits kann sich ein Queueing schneller füllen, als Personal Zeit hat, es anzupassen an die neue Situation.

Via Guide Smart Gates werden im Idealfall von Deckensensoren angesteuert, die den Füllstand messen und eine Via Guide Software entscheidet dann, welche Türen sich wann öffnen oder schließen sollen. Vollautomatisch.

Die Via Guide Smart Gates benötigen wenig Strom. Idealerweise werden sie mittels Kabel angeschlossen, wenn Sie aber ein Queueing erst einmal nur testen wollen auf die optimale Ausrichtung oder eine Kabelverlegung ist nicht möglich, können Sie die Smart Gates auch mit Akku einsetzen.

**Die Via Guide Smart Gates gibt es in vielerlei Ausführungen:**

- Mit Plexiglas (B1) Türschild in beliebiger Form und Bedruckung
- Mit Aluminiumrahmen und eingesetzten Schildern
- Mit Edelstahlbügel und optional Bedruckung
- Als einfacher Türflügel oder Doppelflügel
- Vollautomatische Ansteuerung oder per Hand-Fernbedienung, auch manuelle Verstellung ist möglich
- Alle Ausführungen sind voll integrierbar in das Via Guide Beltrac Gurtposten-System

**Mit Via Guide Smart Gate**

- Erhöhen Sie die Passagierzufriedenheit
- Optimieren Sie den Passagierdurchfluß und Laufwege
- Nutzen die Anstellfläche optimal aus

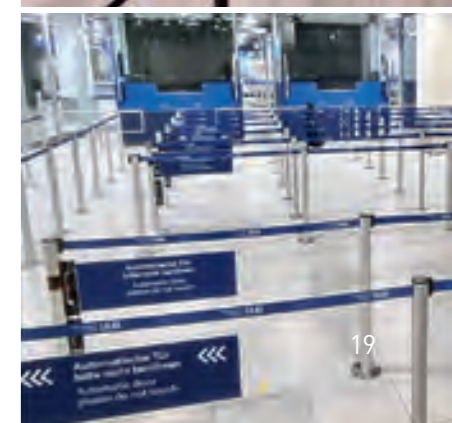

# Ground Handling

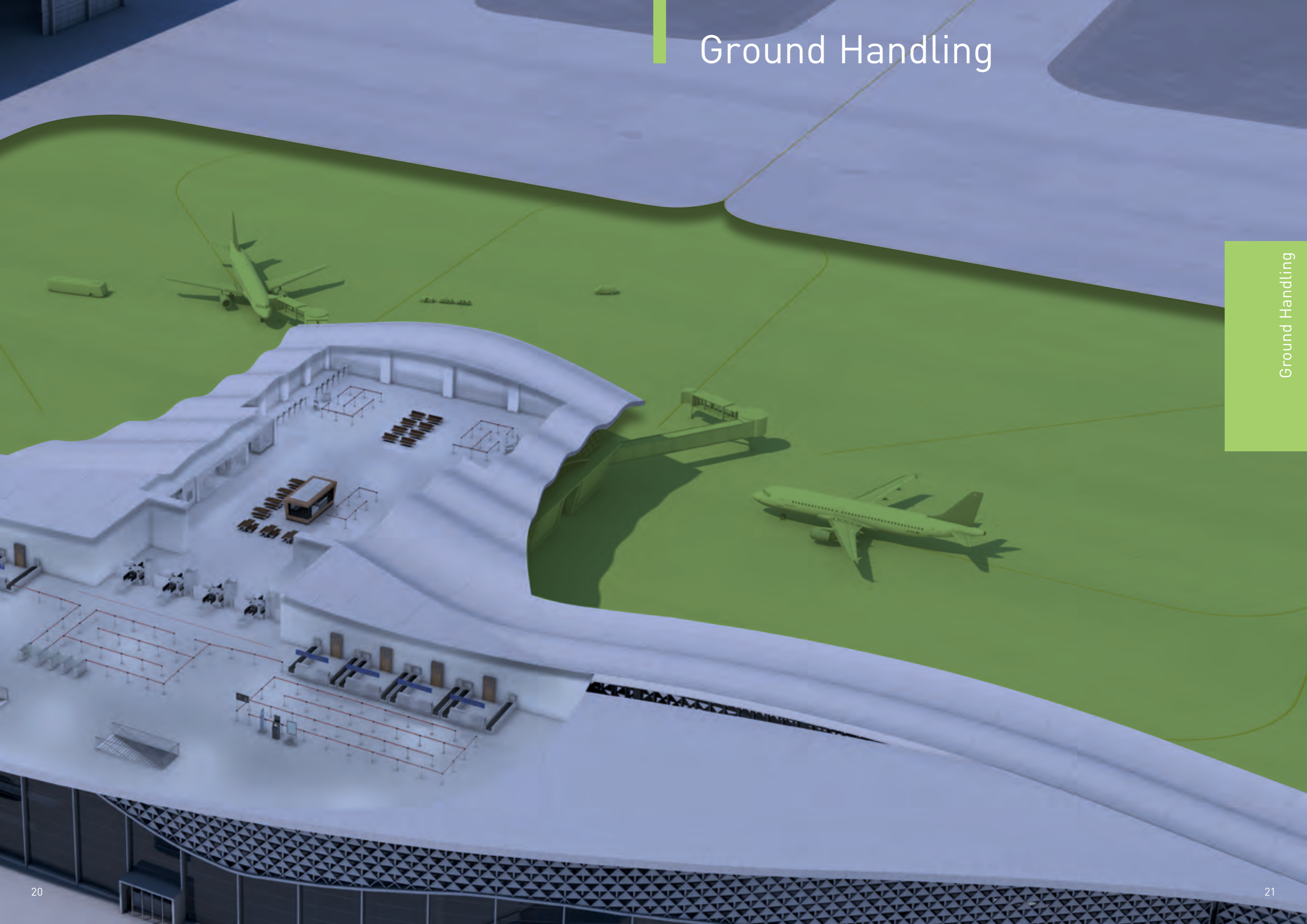

- Niedrigste TCO (Total Cost of Ownership), damit Sie wettbewerbsfähig sind.
- Leichtbauweise mit GFK-Haube für leichtere Handhabung
- Sehr kleiner Wendekreis, flexibel am Flugzeug

# Bodenstromgeräte GA-Serie mit Dieselmotor 400 Hz / 28 V



## Warum die laute und verbrauchsintensive Flugzeug-APU laufen lassen, wenn ein Bodenstromgerät diese Aufgabe übernehmen kann?

Seit über 70 Jahren fertigt Guinault Bodenstromgeräte zur Versorgung von Zivil- und Militärflugzeugen.

Dieses Bodenstromgerät ist der Standard auf vielen Flughäfen: Einfache Bedienung, robuste Komponenten und hohe Zuverlässigkeit werden von den Anwendern geschätzt. Somit können Sie die Stromversorgung durch die Flugzeug-APU (auxiliary power unit) getrost abstellen.

	GA90	GA140	GA180
<b>VERFÜGBARE MOTOREN</b>			
Schadstoffnorm	Motoren gemäß Abgasstufe 5		
<b>AC AUSGANG 115/220V-400HZ</b>			
Nennleistung (Leistungsfaktor 0,8)	90 KVA	140 KVA	180 KVA
Zugelassene Überspannung	100 KVA - 10 min 112 KVA - 5 min	155 KVA - 10 min 175 KVA - 5 min	200 KVA - 10 min 225 KVA - 5 min
Anzahl Ausgänge	1 (Option für 2)	2	2

### Serien-Ausstattung

- Polyesterhaube für geringes Gewicht und hohe Robustheit
- Vollverzinktes Chassis für optimalen Korrosionsschutz
- 260 Liter Dieseltank für bis zu 20 Stunden Einsatz
- Seitliche Kabelwanne, leicht demontierbar bei Schäden
- Hohe Wendigkeit durch Drehkranz vorne
- Exzellente Digitalsteuerung mit vielen Informationen für Wartung, Störungssuche und Abrechnung

### Optional

- 28 VDC Ausgang
- Auf Lkw oder Schlepp- und Schubfahrzeuge montiert
- Winter-Paket inkl. Motorvorwärmung für extrem niedrige Temperaturen ( $\leftarrow -25\text{ }^{\circ}\text{C}$ )
- Automatisches Motoröl-Nachfüllsystem
- GPU Anti-Schlepp Sicherung
- Niedrige Motordrehzahl: 1.714 U/min



- 20% mehr Batterie-Kapazität mit LFP Batterien (Entladung zu 100% möglich)
- Geringere Entflammungsgefahr als übliche NMC-Batterien
- Längere Lebenszeit-Nutzung durch kontinuierliche Kapazitätsverringern anstelle einer schlagartigen Entladung

# Batterie-Bodenstromgerät E-GA 400 Hz / 28 V



## Sauberer Strom fürs Flugzeug

Mit der Entwicklung der E-GA-Baureihe hat Guinault im Markt eigene Meilensteine gesetzt. Die neue Batterie-Technologie basierend auf Lithium-Ferrum-Phosphat ist nicht nur weitaus sicherer durch einen wesentlich höheren Flammpunkt, auch erlaubt sie Kompletentladung und bietet damit eine um 20% höhere Kapazität als vergleichbare NMC-Batterien. Hinzu kommt die Möglichkeit einer Aufrüstung auf 140 kVA oder mit 28 V Gleichstrom.

	Guinault E-GA
Batterietyp	Lithium-Ferrum-Phosphat
Batteriekapazität	Optional 55 kWh – 110 kWh – 165 kWh
Aufheizung während Auf/Entladung	Batterie heizt sich während der Auf- und Entladung kaum auf, was ein zusätzliches Sicherheitsmerkmal ist.
Entladung	Entladung bis zu 100% der Batteriekapazität möglich
Batterie-Laufzeit	Zum Ende der Lebensdauer reduziert sich die Kapazität, das Gerät kann aber weiterhin normal genutzt werden, die Ladezyklen werden kürzer.
Flammpunkt der Batterie	600 °C
Ausgangsleistung	400 Hz – 90 kVA Optional: Bis zu 140 kVA mit 165 kWh Batterie
Serienausstattung	Optimaler Korrosionsschutz durch vollverzinktes Chassis Hohe Wendigkeit durch Drehkranz vorne Schnelle Fehlersuche durch integriertes WLAN für jedes Smartphone Leichte Kabelentnahme aus seitlichen Kabelwannen
Optionen	zweiter 400 Hz Ausgang 28 Vdc Ausgang





# Statischer Umformer Guinault SA90 / SA180



**Zuverlässig und Flexibel – 400 Hz bis zu 180 kVA in einem Gerät**  
 Vielseitig einsetzbar – als Feststation, Brückenunterbau oder Anhängerversion –  
 einfach bedienbar, dank Remotezugang jederzeit aktuelle Geräteinformationen  
 über Tablet oder Smartphone abrufbar.

**Guinault Umformer zeichnen sich aus durch:**

- Niedrige Betriebskosten und Verbrauch
- Schutz der Mitarbeiter durch geringen Lärmfaktor
- Hohe Zuverlässigkeit

	Guinault SA90	Guinault SA180
<b>LEISTUNG</b>		
Ausgang 400 Hz	1 Ausgang	2 Ausgänge
Ausgangsleistung 400 Hz	90 kVA	180 kVA
Ausgang 28 V	Optional	Optional
Eingangsspannung	50 Hz / 400 V / 125 A	50 Hz / 400 V / 250 A
Abmessungen	720 x 720 x 1.511 mm	720 x 720 x 1.800 mm
Gewicht Festinstallation / Anhänger	580 kg / 990 kg	680 kg / 1.100 kg



- Niedrige Investitionskosten durch Dieselmotor und Schraubenkompressor
- Niedrige Betriebskosten und Verbrauch durch intelligente „on demand“ Luftstromregelung
- Wartung kann ohne teure Spezialisten erfolgen

# Luftstartgeräte GS-Serie



## Flugzeug-APU defekt? Luftstartgerät steht bereit!

Luftstartgeräte (Airstarter) werden selten benötigt, müssen aber als Teil der Flughafen-Peripherie vorgehalten werden. Sie sind selten wirtschaftlich zu betreiben. Niedrige Anschaffungs- und Betriebskosten sind daher sehr wichtig, noch wichtiger aber eine hohe Zuverlässigkeit.

Guinault Luftstartgeräte arbeiten mit Diesel-Motor und hochwertigem Kompressor. Durch intelligente Steuerung verbraucht das Gerät wenig, ist robust und zuverlässig, kann leicht durch Ihre eigene Abteilung gewartet werden.

Die intelligente Steuerung ermöglicht eine genaue Beobachtung der Werte über WiFi mit einem Smartphone oder Tablet. Dadurch kann eine schnelle Fehleranalyse erfolgen.

	GS180	GS280	GS400
<b>MOTOR</b>			
Marke/ Hersteller	Scania	Scania	Scania
Leistung bei 2100 U/min	360 kW	>500 kW	783 kW
Schadstoffklasse	Stufe V	Stufe V	Stufe V
<b>GHH RAND KOMPRESSOR</b>			
Luftstrom/ -druck	180 ppm / 42 PSI	280 ppm / 42 PSI	400 ppm / 42 PSI
Modell	GHH Rand CD265	GHH Rand CD42S	GHH Rand CD72S
<b>AUSGÄNGE</b>			
Schlauch	1 Luftschnlauch 9/15 m Länge mit ISO 2026 Kupplung	2 Luftschnläuche 9/15 m Länge mit ISO 2026 Kupplung	3 Luftschnläuche 9/15 m Länge mit ISO 2026 Kupplung
<b>SICHERHEITSVORKEHRUNGEN</b>			
Abmessungen L x B x H (mm)	4.730 x 1.970 x 2.480	4.730 x 1.970 x 2.480	6.080 x 2.130 x 3.100
Gewicht	4.900 kg	5.800 kg	9.800 kg
<b>MOTOR</b>			
Typ	Turbo Diesel – Wassergekühlt		
Treibstoff	Diesel EN590-GNR		
<b>GHH RAND KOMPRESSOR</b>			
Typ	Ölfreier Schraubenkompressor		
Kühlung	Integrierter Öltank mit externem Ölkühler		
Luftstromregulierung	Guinault Druck/Luftstrom Steuerplatine Typ RS686		
<b>OPTIONEN</b>			
	→ Air-Pacs Mode: 35 psi Luftstromausgang für Flugzeug-Klimaanlagen		
	→ Auf LKW montiert		
	→ Winter-Paket mit Motorvorwärmung bei niedrigen Temperaturen		



# Flugzeug-Klimageräte



- Gleichmäßige Ausgangstemperatur ohne Temperatursprünge
- Sofortiges Entfernen des Schlauches nach Abschaltung
- Kühlmittel R513A ist umweltfreundlicher und benötigt weniger Dichtheitsprüfungen



## Angenehme Kabinen-Temperatur auch bei heißem Wetter

Im Inneren von Flugzeugen wird es zunehmend wärmer – nicht nur aufgrund wärmerer Sommer mit starker Sonneneinstrahlung auf die Flugzeugkabine, auch immer mehr Elektronik im Flugzeug, wie Sitz-integrierte Bildschirme, heizen die Kabinentemperatur immer weiter auf. Guinault Flugzeug-Klimageräte sorgen für angenehme Temperaturen im Sommer, wie auch im Winter, und vermeiden den Einsatz der teuren, lauten und verbrauchsintensiven APU-Turbine.

	CF/GF15 / Combo	CF/GF35	CF/GF50
<b>MOTOR</b>			
Abgasnorm	Stufe 5	Stufe 5	Stufe 5
Elektrischer Strombedarf bei Anschluss an 400V/50Hz	<100 A	<250 A	<250 A
<b>AUSGANGSLEISTUNG</b>			
Kompressor	Wartungsfreier, halb-hermetischer Kolbenkompressor		
Lüfter	Zentrifugallüfter variabel angesteuert		
Kondensator	Seitlich montiert	Auf Dach montiert	Auf Dach montiert
Anzahl Ausgangsschläuche	1	1 - 2	2
Min. Luftstrom	0,5 kg/s	1,2 kg/s	1,5 kg/s
Max. Luftstrom	1,5 kg/s	4,0 kg/s	5,0 kg/s
Ausgangstemperatur	+2 °C	+2 °C	+2 °C
<b>ABMESSUNGEN</b>			
L x B x H (mm)	5.360 x 2.200 x 2.400	5.700 x 2.500 x 3.300	8.400 x 2.500 x 3.000
Gewicht	4.900 kg GF10 (+500 kg für Combo)	7.500 kg	10.100 kg
<b>OPTIONEN</b>			
Bodenstromversorgung	Combo: 400 Hz/90 kVA (700A Dauer/2000A Peak) Optional: 28 Vdc	n/a	n/a
Heizung	Ja	Ja / 90 kW	Ja / 125 kW
Dual Power (Diesel & 400 V/50 Hz)	Ja – aber nicht mit Combo-Variante	Ja	Ja
Montage auf LKW	Ja	Ja	Ja

„Das Guinault Klimagerät CF50 ist bei der Lufthansa Technik seit 2021 im Einsatz, meist im 2-Schicht-Dauerkühlbetrieb mit 16 Stunden täglich während des Ausbaus von VIP-Flugzeugen mit viel Elektronik. Die Mitarbeiter schätzen die sehr einfache, selbsterklärende Bedienung, die gegenüber anderen Klimageräten wesentlich leiseren Laufgeräusche und die zuverlässige Arbeitsweise. Als Betreiber schätzen wir den reparaturfreundlichen Aufbau, die hohe Zuverlässigkeit und den sehr guten After-Sales-Service.“

Wolfgang Grimm, Schichtleiter  
techn. Betrieb und VIP-Reinigung,  
Lufthansa Technik Hamburg





**VORFELD AUFGERÄUMT**

- Alles sicher verstaut: Cones, Chocks und die Sicherheits-Absperrung
- Kein herumfliegender Müll durch FOD-Behälter
- Neue JetTrac-Kassetten mit 25 Meter Auszug

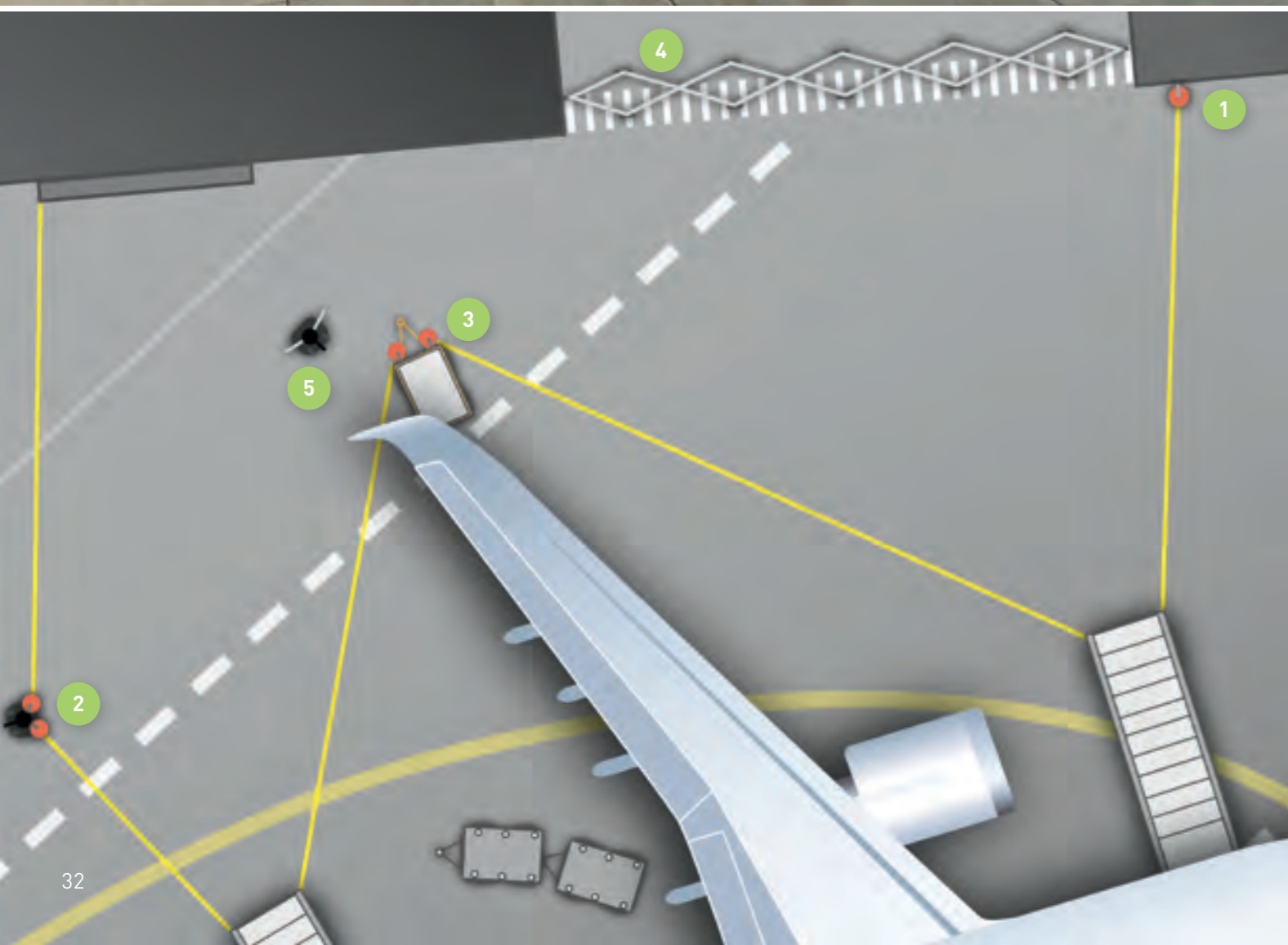

# Walkboarding-Konzepte für das Vorfeld

Gefahrenbereiche professionell sichern, Passagiere schnell und einfach den richtigen Weg weisen.

**1. Die WallMount JetTRAC** Wandkassette kann überall leicht an Wänden befestigt werden.



**2. JetTRAC**

Der Klassiker auf dem Vorfeld, mit deutlich verbesserter Gurtkassette:

- Unverwüstliche Kunststoffbox
- 25 m Gurtauszugslänge
- Mit Gurtbremse, damit Band nicht ausgeweht wird
- Leichter Wechsel des Gurtbandes
- 4 verschiedene Gurtendstücke erlauben maximale Flexibilität



Ground Handling

**3. JetCART**

Lagen vorher Chocks, Cones und Müll wild auf dem Vorfeld, so herrscht jetzt Ordnung: Im JetCart werden alle Produkte zentral und sicher aufbewahrt. Müll kann sofort im integrierten FOD-Behälter verstaut werden. Optional kann noch eine Box für Ölbindemittel oder Enteisungsgranulat im Winter integriert werden.



**4. JetBARRIER**

Schnell eine Straße gesperrt für den kreuzenden Passagier und danach wieder klein verstaut. Das Scherengitter ist die ideale Lösung zur Sicherung einer gefährlichen Straßensituation. Sehr leichte Bedienung.



**5. JetSIGN**

Damit die Passagiere den richtigen Flugzeug-Eingang schneller finden und das Boarden beschleunigt wird. Hohe Windfestigkeit, einfaches Bewegen.





# Flugzeug-Heizgeräte

Angenehme Atmosphäre für Passagieren, Crew und Wartungspersonal – mit den Heizgeräten von Nordic Heater.

- Leistungsfähige Flugzeug-Heizgeräte aus Schweden
- Luftgebläse einstellbar in mehreren Stufen je nach Flugzeuggröße
- Luftauslass-Wärme einstellbar in 30 / 45 / 60 °C
- Einfache Bedienung und Wartung
- Batterie-, elektrisch- oder Diesel-Betrieben
- Hochwertige Verarbeitung mit Edelstahl-Gehäuse

## Batterie-Heizgeräte Typ B90

- Gebläse wird über Batterie angetrieben, Luft-Aufheizung über einen sparsamen Ölbrenner
- Lange Einsatzdauer bis zu 12 Stunden
- Geeignet für alle Regional-Flugzeuge und Narrow-Bodies
- Sehr leiser Betrieb

## Elektrische Heizgeräte Typ E42 und E75

- Zum Anschluss an 50 Hz/400 V 63 A (E42) oder 125 A (E75)
- E42: Für Regionalflugzeuge
- E75: Für Regionalflugzeuge und Narrow-Bodies
- Sehr leiser Betrieb

## Diesel-Heizgeräte Typ D120 / D160 / D200

- Deutz Dieselmotor
- Sehr leistungsfähige Heizgeräte für alle Flugzeuggrößen

	Batterie	Elektrisch	Elektrisch	Diesel	Diesel	Diesel
Typ	B90	E42	E75	D120	D160	D200
Batterie	48V/500Ah					
Elektrisch		50Hz/400V/63A	50Hz/400V/125A			
Motor				Deutz 2 Zylinder	Deutz 2 Zylinder	Deutz 3 Zylinder
Leistung	90 kW	42 kW	75 kW	120 kW	160 kW	200 kW
Aufheizung	Bentone	Elektrisch	Elektrisch	Bentone	Bentone	Bentone
	Ölbrenner			Ölbrenner	Ölbrenner	Ölbrenner
Energie	300.000 BTU	140.000 BTU	260.000 BTU	400.000 BTU	533.000 BTU	667.000 BTU
Luftfluß	3.800 m³/h	4.800 m³/h	4.800 m³/h	6.000 m³/h	6.000 m³/h	9.500 m³/h
Druck	3,5 kPa	3,2 kPa	3,2 kPa	3,5 kPa	3,5 kPa	8 kPa
Einsatzdauer	bis 12 h			Bis 48 h	bis 48 h	bis 36 h
Abmessungen						
Länge	4.040 mm	1.950 mm	1.950 mm	2.360 mm	2.360 mm	2.360 mm
Breite	1.500 mm	1.220 mm	1.220 mm	1.400 mm	1.400 mm	1.600 mm
Höhe	1.540 mm	1.110 mm	1.110 mm	1.525 mm	1.525 mm	1.475 mm
Gewicht	990 kg	350 kg	370 kg	1.060 kg	1.060 kg	1.365 kg
Tank	95 Liter			200 Liter	200 Liter	290 Liter
<b>Einsatz</b>						
Regional	•	•	•	•	•	•
Narrowbody	•		•	•	•	•
Widebody				•	•	•

# Bypass Pins

## Zur Überbrückung der Flugzeug-Steuerhydraulik

Bypass Pins verriegeln das Bugfahrwerk und überbrücken die Steuerhydraulik während eines Schlepp- oder Pushback-Vorgangs. Das ist erforderlich, um Schäden am Flugzeug zu vermeiden. Nach dem Schleppvorgang muss der Pin wieder entfernt werden.

Damit deutlich sichtbar ist, dass der Stift nach dem Schleppvorgang wieder entfernt werden muss, sind die Bypass Pins mit einer großen Warnfahne „REMOVE BEFORE FLIGHT“ versehen. Auf der Rückseite der Warnfahne sind die Flugzeugtypen aufgedruckt, für die dieser Pin verwendet werden darf.

Der Pin ist ein, auch mit Arbeitshandschuhen, leicht zu bedienender T-Griff, in Rot, damit sofort zu erkennen ist, dass dieser noch steckt.

## Was HALDER Flugzeug-Bypass Pins auszeichnet

- Komplettes Set mit Kugelsperrbolzen und Fahne
- Hochwertige Qualität, Made in Germany
- Roter T-Griff ist leicht zu bedienen und deutlich sichtbar, auch wenn die Fahne mal abreißen sollte
- Fahnenaufdruck mit Flugzeugtypen für schnelle Identifikation

## Bypass Pins sind für folgende Flugzeugtypen erhältlich:

- Airbus A300 / A310 / A318 / A319 / A320 / A321 / A330 / A340 / A350 / A380
- Boeing B737-600-900, B757, B767, B777, B787
- Boeing B737 100-500
- Boeing B747-4 und -8
- Boeing DC10/MD11

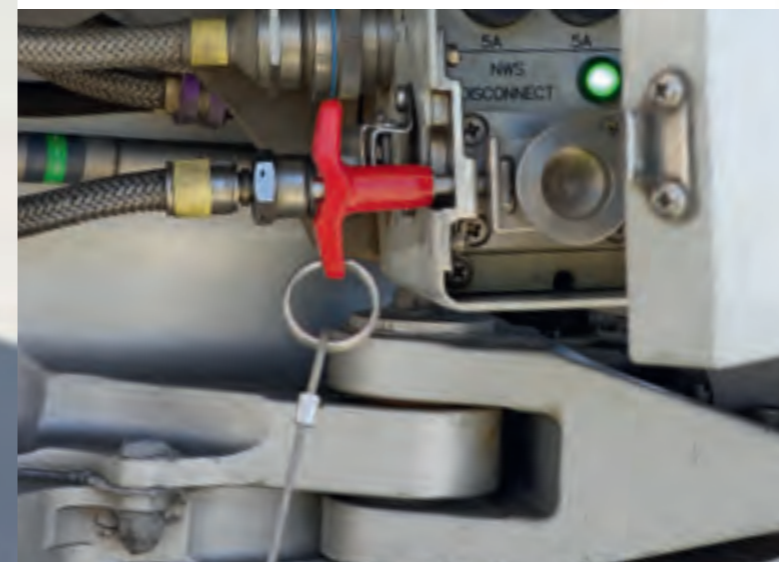



# Aircraft Chocks

## CHOCKS L-NG – NEW GENERATION

20 Jahre Erfahrung im Vertrieb und Entwicklung von Aircraft Chocks führen jetzt zu einer völligen Neuentwicklung und Neuen Generation von Aircraft Chocks. Sie kombinieren die Vorteile des Materials Polyurethan mit einen völlig neuen Verfahren der Zusammenführung von unterschiedlichen Materialien.

- Spezielles Polyurethan – sehr verschleißfest, splittert nicht, widerstandsfähig gegen Chemikalien wie Enteisungsmittel
- Hält zuverlässig auch auf rutschigen Untergründen
- Weithin sichtbar, alle Farben lieferbar
- Optimale Passform für den Reifen
- Passend für alle Flugzeuigräder ab General Aviation bis Großraum-Flugzeug

„Bis 2017 hatte der Flughafen Hamburg Chocks aus Holz im Einsatz und hatte dann auf PUR-Chocks von WEYER umgestellt. Die Holz-Chocks mussten aufgrund des hohen Verschleißes alle 6 Monate ersetzt werden, hingegen halten die PUR-Chocks ca. 7 Jahre. Damit minimieren sich natürlich die Kosten für den Flughafen enorm. Wir schätzen die persönliche und kompetente Betreuung durch Herrn Weyer sehr und können Produkt und Firma uneingeschränkt empfehlen.“

Tim Gerstenberg, Leiter techn. Dienste HAM Ground Handling Group

Querrillen auf Schräge verhindern ein verschieben der Chocks durch Flugzeugrad

45° Schräge für optimale Auflage des Rades, sodass der Druck nach unten geht und nicht nach vorne geschoben wird

Höhe 165 mm hält bis A380 alle Flugzeuge sicher

Oberseite aus sehr hartem PUR, das auch unter hoher Belastung nicht zusammengequetscht wird

Niedrige Kante, dadurch geeignet für alle Flugzeuigräder von Allg. Luftfahrt bis A380

Durchlässe für Gewichtsreduzierung zur leichteren Handhabung durch das Personal

Logo auf Rückseite eingravierbar

In allen Farben lieferbar

Unterseite (schwarz) aus weicherem PUR. Durch scharfkantiges Profil festsetzend auf glatten Untergründen. Oberteil und Unterteil sind unlösbar vergossen.

## TOP FEATURES

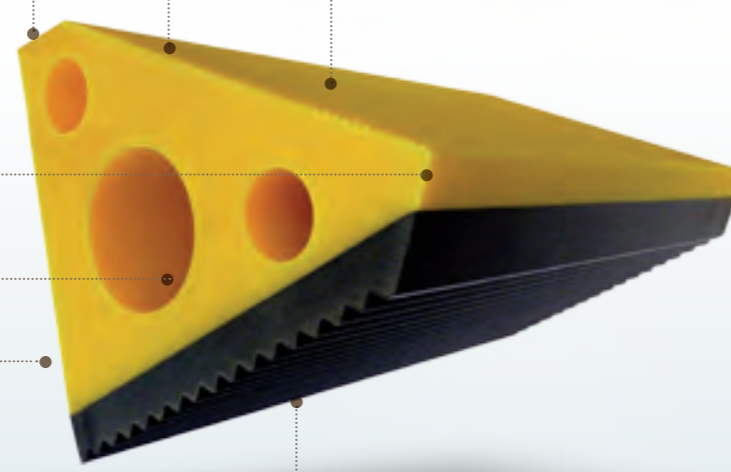

	HEIGHT x WIDTH	LENGTH	ROPE	REMARKS
Chock S	75 x 80 mm	200 mm	Included	1 Paar
Chock L	160 x 185 mm	200 - 1000 mm	Optional	Dreieckig
Chock L-NG	160 x 185 mm	200 - 1000 mm	Optional	45° Schräge

WEYER liefert weiterhin auch die Standardform „L“. Die höhere Sicherheit für das Flugzeug bietet aber die neue Variante L-NG.

## CHOCK-S FÜR GSE-GERÄTE UND GENERAL AVIATION

Werden Chocks nur für General Aviation eingesetzt, so können auch kleinere Chocks verwendet werden, die besonders leicht sind und mit einem eingegossenen Seil zusammengehalten werden. Diese Chocks haben ebenfalls eine Schräge von 45° für optimales Anliegen am Reifen.

Die gleichen Chocks können bei GSE-Geräten am Flugzeug eingesetzt werden – zunehmend fordern Airlines, dass GSE-Geräte am Flugzeug mit Chocks gesichert werden.





# Einwinkstäbe

- Ergonomisch – ermüdungsfrei durch geringes Gewicht
- Kostensparend durch eine lange Batterielebensdauer
- Unverwüstlich im täglichen Gebrauch durch die robuste Bauform und Qualitätsschalter, der ausgelegt ist für mehr als 10.000 Schaltungen
- Besonders helle LEDs sorgen für mehr Sicherheit bei Crew und Bodenpersonal
- Kein Zerkratzen der Fensterscheibe oder Beschädigungen im Fahrzeug beim Zurücklegen durch die Kunststoffform.
- Abgesehen vom Batteriewechsel: wartungsfrei
- kurze Lieferzeit

## TECHNISCHE DATEN

Gewicht mit Batterien	270 g
Gewicht ohne Batterien	135 g
Fallsicher	Robuster Kunststoff und LEDs
Starke Leuchtkraft	40 lm rot und 55 lm gelb
Einfach in der Handhabung	An/Aus (Dauerlicht)
Länge (ca.)	Rot – 36 cm, Gelb – 33 cm
Lieferbar in Farbe	Rot, Gelb
Griff	Anti-Roll Basis
Betriebsdauer	Bis zu 400 Betriebsstunden mit 2 handelsüblichen CC-Batterien oder Akkus (nicht mitgeliefert)
Technik	Spezielle Steuerplatine ausgelegt für mehr als 10.000 Schaltvorgänge
Sonstiges	Patentiert, CE-zertifiziert



- 50 °C heiße Enteisungsflüssigkeit zum Enteisen
- Sehr einfache Bedienung
- Regelt Temperatur automatisch ab
- An jede 230 V/50 Hz Steckdose anschließbar

# HOTSPRAY

AIRPORT SUPPLY  
FOR SAFE DEPARTURE



HOTSPRAY Deicer ist ein tragbares, elektrisch beheizbares Hochdruckspritzgerät für Enteisungsflüssigkeiten. Lieferung mit Schlauch, Ventil und CE Zulassung.

Das HOTSPRAY Deicer wird verwendet für Allgemeine Luftfahrt, Helikopter, Unterflügel-Enteisung, Fahrwerk, Propeller, Wege, Treppen und andere gefrorene Stellen, Vereiste Gerätschaften wie Fluggasttreppen, Gepäckbänder, Cargolader etc.

Das Gerät hat als Sicherheitsvorrichtungen Sicherheitsventil, Druckanzeige, Überdruckventil, Überhitzungsschutz. Ein Spezialventil erlaubt Veränderung des Sprühstrahls, als Option gibt es eine teleskopierbare Verlängerung von 1 auf 2 Meter.

„Die HOTSPAYS verwenden wir zur Flugzeug-Enteisung von Propellern, Underwing-Eis, Leading Edge etc. Durch deren Einsatz konnten wir erhebliche operative Vorteile erzielen, Enteisungsmittel und Kosten einsparen sowie den Einsatz der großen Enteisungsfahrzeuge optimieren.“

Werner Busch, Leiter Flugzeugenteisung Flughafen Düsseldorf 2022

TECHNISCHE DATEN	HOTSPRAY 6	HOTSPRAY 10
Elektr. Anschluss	230 V - 50 Hz - 350 W	
Abmessung BxTxH	26 x 28 x 51 cm	26 x 28 x 63 cm
Operationelles Leergewicht o. Heizstab	4,5 kg	5,0 kg
Tankmaterial	Edelstahl außen isoliert	
Max. Druck	6 bar	
Max. Sprühkapazität	0,78 L/min	
Temperatur	50 °C	
Füllinhalt	6 L	10 L
Gesamtvolumen	9 L	13 L
Schlauchlänge	2 m	
Messing-Lanze	0,5 m	
Düse	Verstellbar	
Heizung	NEU: Integrierte Heizung im Pumpstab	

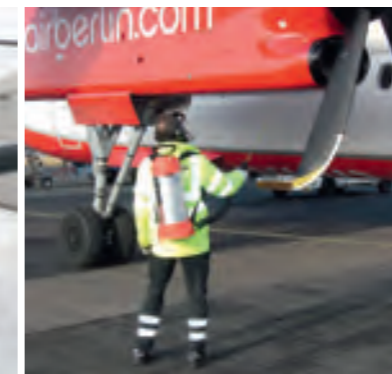

- Hochwirksames Enteisungsmittel
- Lange Schutzwirkung durch hohen Wirkstoffanteil
- Materialschonend und nicht korrosiv

# SpecialMelt von Westermaier

## Hochwirksames Enteisungsmittel für Flächen und Geräte

Vom Enteisungsspezialisten Westermaier gibt es ein neues Enteisungsmittel, das praktisch nicht korrosiv ist und auf empfindlichen Materialien eingesetzt werden kann. Dieses Produkt ist optimal in Verwendung mit HOTSPRAY – schnelle Schmelzwirkung durch die Hitze, langandauernde Schutzwirkung durch den hohen Wirkstoffanteil.

## Besondere Vorteile

- Hoher Wirkstoffanteil für schnelle und langandauernde Wirkung
- Nicht korrosiv da salzfrei, verträglich mit fast allen Materialien

## Anwendungsgebiete

Fluggasttreppen, Gebäudetreppen, Gepäck- und Fracht-Förderbänder, Paletten-Hubwagen, Fahrzeuge, Bodenflächen aller Art

## TECHNISCHE DATEN

Haupt-Grundstoff	Monopropylenglykol
Aussehen	Klare, farblose Flüssigkeit
pH-Wert	7,0 ... 8,0
Umweltverträglichkeit	Vollständig biologisch abbaubar
Schmelzkapazität	7 x höher als Straßensalz
Verpackungseinheiten	Erhältlich in 25 Liter und 1.000 Liter Kanister



# General Aviation

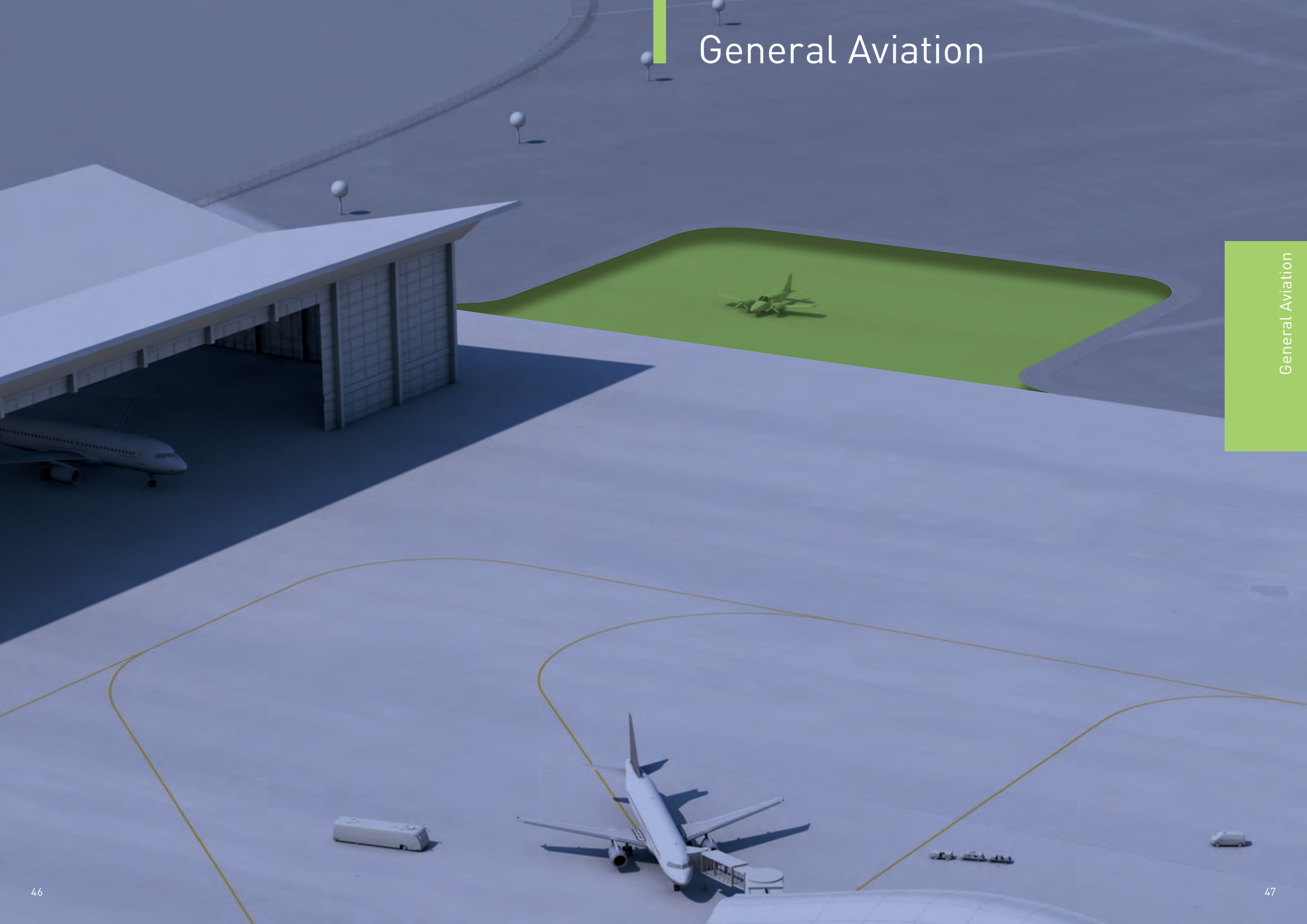



# Schlepper für General Aviation



Der Flugzeugschlepper für professionellen Einsatz auf Flughäfen mit unterschiedlichsten Flugzeugen.

Die FLT-Serie wurde für einfaches Ein- und Aushallen von Flugzeugen entwickelt. Sie zeichnet sich aus durch:

- Lange Einsatzzeiten durch große Batteriekapazität
- Leichte und schnelle Aufnahme unterschiedlichster Flugzeug-Bugräder
- Exzellente Wendigkeit zum Manövrieren, da das Bugrad auf dem Drehpunkt des Schleppers steht
- Langlebige Investition durch äußerst stabile Bauweise
- Umweltfreundliche Batterielösung, auf Wunsch aber auch mit Motor lieferbar



	FLT 525	FLT 52	FLT 120	FLT 57	FLT180
MTOW Flugzeug	2,5 to	5,2 to	13 to	5,7 to	18 to
Motorleistung	1,2 kW	1,2 kW	1,8 kW	1,8 kW	2x2 kW
Max. Zuladung	300 kg	1.100 kg	1.800 kg	1.100 kg	1.600 kg
Aufnahmeart	Wanne	Wanne	Wanne	Hydraulic	Hydraulic
Geeignet für:					
→ Ultralight	•	•	•		
→ Einmotorig, mit Radverkleidung	•	•	•		
→ Einmotorig Standard	•	•	•		
→ Turbine Einmotorig		•	•	•	•
→ Mehrmotorige Flugzeuge		•	•	•	•
→ Jet Einmotorig		•	•	•	•
→ Jet Zweimotorig			•	•	•
→ Jet mit Doppel-Bugrad				•	•

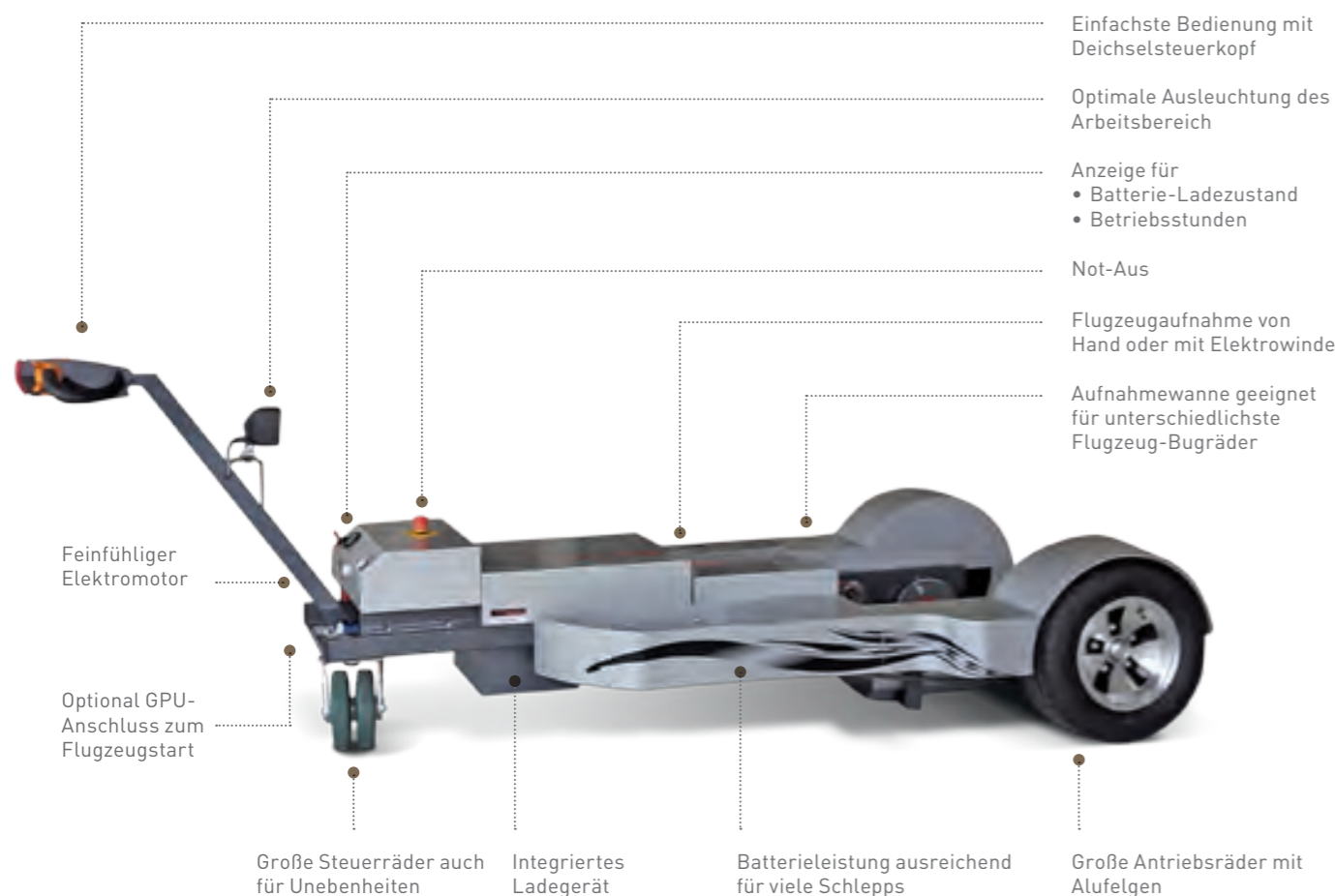



# Schlepper für Business Aviation

Die Business-Serie wurde für den professionellen Einsatz auf Flughäfen entwickelt. Sie zeichnet sich aus durch:

- Vollautomatische, einfache Aufnahme des Bugrades durch Greifer wie in der Großluftfahrt
- Gefederter, bequemer Fahrersitz
- Ergonomische, selbsterklärende Bedienung
- Optimaler Blick auf Bugradaufnahme durch Mittelsitz
- Lange Einsatzzeiten durch große Batteriekapazität

	FLT 180 e-drive	FLT 400 edrive
MTOW Flugzeug	25 to	40 to
Aufnahmegewicht	3.500 kg	4.000 kg
Aufnahme	Hydraulic	Hydraulic
Motorleistung	2 x AC48 V 5 kW	2 x AC48 V 7,5 kW
Einsatzdauer	6 h	6 h
Fahrgeschwindigkeit	0 - 20 km/h	0 - 22 km/h
Abmessung	5,40 x 2,55 x 1,90 m	5,40 x 2,50 x 1,90 m
Leergewicht	3.760 kg	3.530 kg

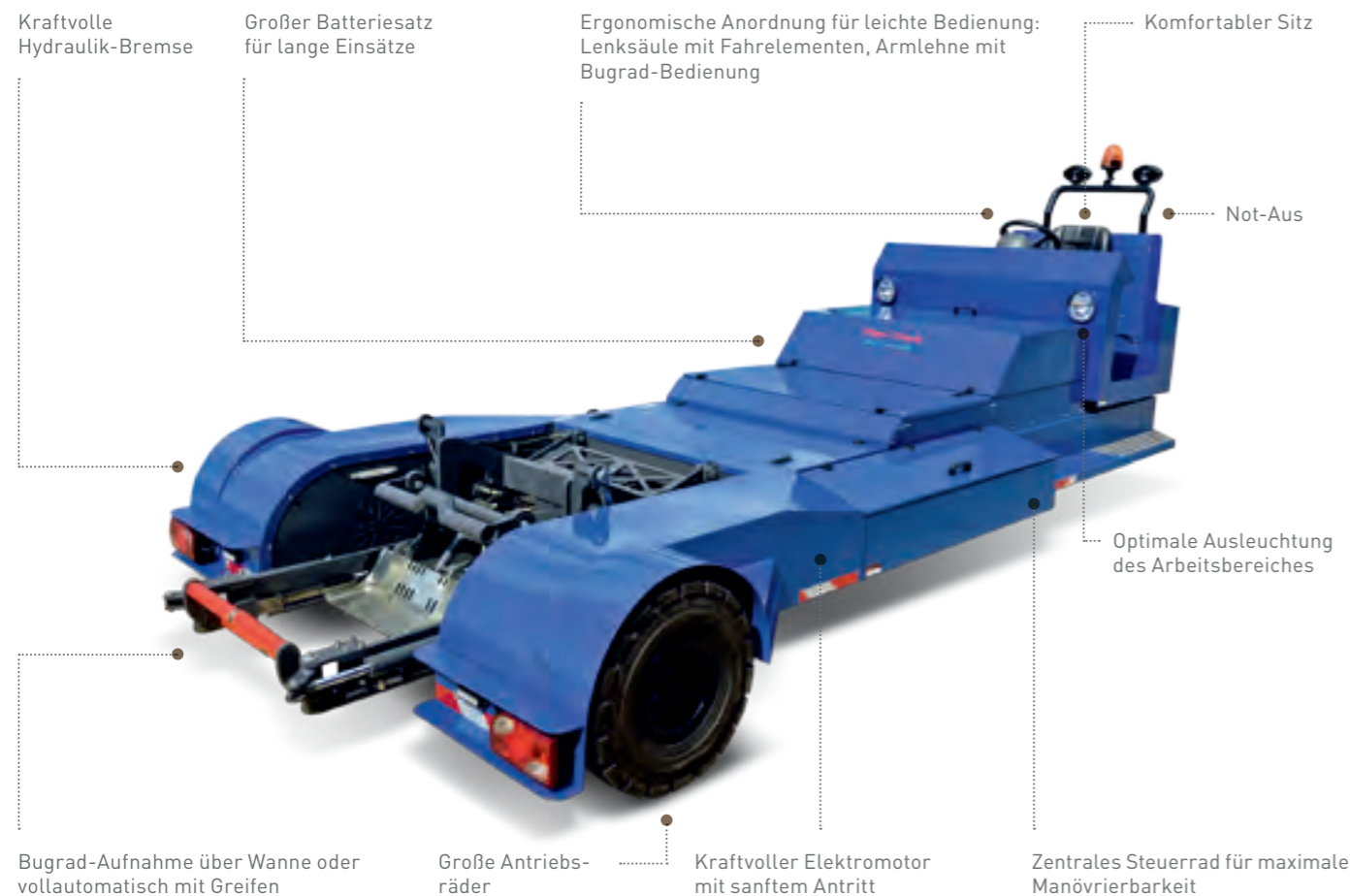



# Schlepper für Business Aviation & Regionalflugzeuge

## Der Flugzeugschlepper für die Geschäftsfliegerei mit Kabine

Die Business-Serie wurde für den professionellen Einsatz mit langen Einsätzen auf Flughäfen entwickelt. Sie zeichnet sich aus durch:

- Vollautomatische, einfache Aufnahme des Bugrades durch Greifer wie in der Großluftfahrt
- Gefederte bequeme Fahrerkabine für dauerhaften Einsatz
- Ergonomische, selbsterklärende Bedienung
- Optimaler Blick auf Bugradaufnahme durch Mittelsitz
- Lange Einsatzzeiten durch große Batteriekapazität
- Optionen
  - Dieselantrieb
  - Drehbare Kabine

	C250-800	C250-1000
MTOW Flugzeug	80 to	100 to
Aufnahmegewicht	7,8 to	11,2 to
Aufnahme	Hydraulic	Hydraulic
Motorleistung	2 x AC 80 V, 27 kW	1 x AC 80 V, 29 kW
Einsatzdauer	bis zu 90 km	bis zu 75 km
Fahrgeschwindigkeit	max. 25 km/h	max. 25 km/h
Leergewicht	5.400 kg	8.430 kg

Bugradaufnahme vollautomatisch über Greifer

Zwei Geschwindigkeitsbereiche

Kraftvolle 80V Elektromotoren mit sanftem Antritt

Optimale Ausleuchtung

Bequeme, ergonomische Kabine für langen Aufenthalt mit 360° Rundumsicht



Große Antriebsräder

Kraftvolle Hydraulikbremsen

Zentrales Steuerrad für maximale Manövrierfähigkeit

Großer Batteriesatz für lange Einsätze



# Ferngesteuerter Schlepper



Die Remote-Schlepper wurden entwickelt für Hangars mit sehr engen Platzverhältnissen, bei denen der Nutzer beim Rangieren gleichzeitig um das Flugzeug herumgehen kann. Er zeichnet sich aus durch:

- Vollautomatische, einfache Aufnahme des Bugrades durch Greifer wie in der Großluftfahrt
- Aufnahme universell für alle Flugzeugtypen
- Große Räder fahren sicher über Schwellen oder Schnee
- Ergonomische, selbsterklärende Bedienung

	FLT 200 RC electro	FLT 800 RC electro
MTOW Flugzeug	20 to	80 to
Aufnahmegewicht	2,5 to	8 to
Aufnahme	Wanne oder Hydraulic	Hydraulic
Einsatzdauer	2 h Fahrzeit	20 km
Fahrgeschwindigkeit	0-6 km/h	0-10 km/h
Abmessung	2,47 x 1,78 x 0,43 m	3,35 x 2,59 x 0,63 m
Leergewicht	945 kg	3.350 kg

Einfach zu bedienende Fernbedienung

Kraftvoller Motor mit sanftem Antritt

Sehr einfach zu bedienende Bugradaufnahme mittels Greifern



Fahrrichtungsanzeige

Anzeigendisplay

Großer Batteriesatz für lange Einsatzdauer

Exzellente Rundumbeleuchtung

Gewappnet für Bodenunebenheiten wie Rinnen oder Schnee durch große Räder und Pendelachse, die Bodenunebenheiten ausgleicht



# Schlepper für Helikopter



Dieser „Schlepper“ der deutschen Firma Flyer-Truck aus Mühldorf am Inn ist für Hubschrauber mit Kufen bis zu einem maximalen Abfluggewicht von 4,9 t geeignet. Angetrieben wird der Heliloader mittels Elektromotor. Das Hebesystem verfügt über unterschiedliche Arten der Aufnahme und erlaubt so höchste Flexibilität.

## TECHNISCHE DATEN

### FLYER-TRUCK HELILOADER FLT3600

Antriebssystem	Elektroantrieb AC 24 V 1,2 kW, mit 135 Ah Batterie mit integriertem Ladegerät 230/24 V – 18 A
Batterie	4 x 12 V 135 AH
Geschwindigkeit	Vor- und rückwärts ca. 0 – 6 km/h
Aufbau	Max. Zuladung 3.600 kg/ 4.900 kg Abmessung [LxB] 5,99 m x 1,36 m
Helikopteraufnahme	Parallel-Aufnahmerahmen mit vier Hydraulikzylinder mit Niveau-Ausgleich
Geeignet für	Airbus Helicopters AS350, EC120, EC130, EC135, H135, EC145, H145, BK117 Bell B206B, B206L, B407 Agusta A119
Optionen	Elektrische Lenkung Funk-Fernsteuerung

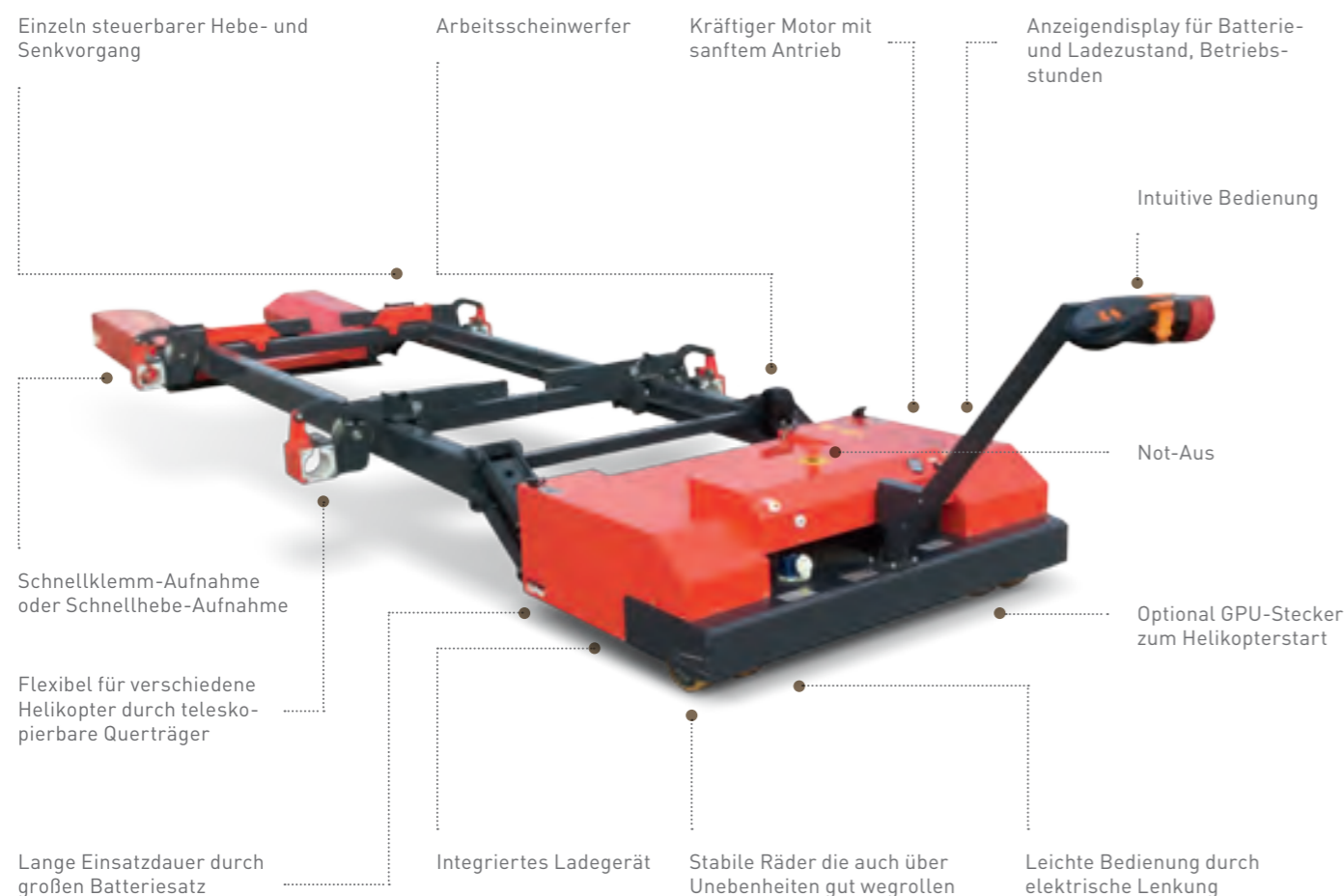

# Akku-Startgeräte 12/24 V für Flugzeuge

## Die schnelle Starthilfe für Flugzeuge und Helikopter

- Speziell auf Flugzeuge entwickelte Startgeräte
- Sicherheit und Brandschutz:
  - Automatische Plus/Minus Erkennung und Kurzschlussschutz
  - Anschluss im spannungsfreien Zustand
- Einfache Bedienung
- Automatische 12/24 V Erkennung
- Verlängerte Startsequenz für Flugzeugmotoren
- Einfach tauschbar:
  - Mit Startklemmen oder Flugzeugstecker
  - Hochwertige Bleigelbatterien



	XPS 12-1 aviation	XPA 12-2 aviation	XPA 12/24-2 aviation	XPA 12/24-4 aviation	XPA 12/24-6 aviation	XPA 12/24-12 f aviation
Ausgangsspannung	12 V/DC	12 V/DC	12 und 24 V/DC	12 und 24 V/DC	12 und 24 V/DC	12 und 24 V/DC
Starkstrom 12V	600 A	1.400 A	1.400 A	2.300 A	3.600 A	7.200 A
Kurzschlussstrom 12V	1.600 A	3.200 A	3.200 A	4.800 A	6.000 A	16.000 A
Starkstrom 24V			800 A	1.500 A	1.800 A	3.600 A
Kurzschlussstrom 24V			1.600 A	3.100 A	3.600 A	8.100 A
Turbinen Motoren 12 V				2.000 HP	3.500 HP	6.000 HP
Kolbenmotoren 24 V			500 HP	1.000 HP	1.800 HP	2.800 HP
Turbinen Motoren 24 V				1.000 HP	1.800 HP	2.800 HP
Abmessungen	270 x 230 x 100	430 x 200 x 230	430 x 200 x 230	1.000 x 470 x 400	1.000 x 470 x 400	1.000 x 470 x 800
Kabellänge / Querschnitt	65 cm / 25 mm <sup>2</sup>	120 cm / 35 mm <sup>2</sup>	120 cm / 50 mm <sup>2</sup>	170 cm / 50 mm <sup>2</sup>	170 cm / 50 mm <sup>2</sup>	200 cm / 50 mm <sup>2</sup>
Gewicht	8 kg	18 kg	18 kg	38 kg inkl. Fahrgestell	52 kg inkl. Fahrgestell	105 kg inkl. Fahrgestell



# Maintenance





# GSE zur Flugzeugwartung

Die Flugzeugwartung umfasst verschiedenste Aufgaben. Eine Vielzahl an Geräten des deutschen Herstellers AMS Airport Service unterstützt Sie, das Flugzeug sicher und kostengünstig wieder zum Einsatz zu bringen.

Das Programm umfasst unter anderem

- Wartungstreppen
- Wartungs-Plattformen
- Flugzeugrad-Transportwagen
- Flugzeugrad-Wechselgerät
- Skydrol Fassanhänger
- Küchenhub-Dolly
- Reifenabdrücker
- Fahrgestell für Aufbauten
- Wasserwagen
- Fanblade-Waschtisch

Wenn Sie bestimmte Geräte benötigen, fragen Sie uns.





# Belastungsgerät für GPU

- Verlängern Sie die Lebensdauer Ihrer Bodenstromgeräte
- Geeignet für Werkstatt und Luftseite
- Detaillierte Auswertungen in Digitalversion möglich

**Erhöhen Sie die Lebensdauer Ihrer GPU.  
Belastungsgeräte sollten in keiner Werkstatt fehlen!**

Flugzeug-Bodenstromgeräte werden häufig nur mit geringer Last und kurzer Betriebsdauer betrieben. Die Folge: Der Dieselmotor verrußt und muss mit höherer Last (Widerstand) freigebrannt werden. Hierzu und natürlich zur Überprüfung der Leistungsdaten Ihrer GPU dienen Belastungsgeräte. Die Geräte sind mobil und auch zum Einstellen fest installierter Anlagen sehr gut geeignet. Dazu werden Dekal Belastungsgeräte in einem robusten Rollkoffer geliefert.

Dekal Belastungsgeräte sind in folgenden Ausführungen lieferbar:

#### **400 Hz (ALB) in den Belastungsstärken**

→ 45 – 80 – 100 – 120 – 140 kW  
jeweils in 8 kW-Stufen erhöhbar und Feinerhöhung

#### **28 Vdc (DLB) in den Belastungsstärken**

→ 300 A – 600 A Dauerlast  
Mit Simulation Triebwerkstart  
2.500 A, 2.000 A oder 1.500 A

#### **Alle 400 Hz und 28 V DC Dekal Belastungsgeräte sind erhältlich als**

- Analog (AP) – Analoge Zeigeranzeige
- Digital (DP) – Digitale Anzeige
- Digital USB (DU) – Digitale Anzeigen. Datenübertragung über USB möglich für Auswertung am Laptop.
- Digital WiFi (DW) – Digitale Anzeigen. Datenübertragung über USB oder WiFi möglich für Auswertung am Laptop.

#### **Reaktives Belastungsgerät 400 Hz für Simulation von Blindleistung (ALBI-56DW)**

- Erzeugt realistische Blindleistung (wie im Flugzeug), damit sind reale Simulationen möglich
- Wird benötigt bei der Zertifizierung von GPUs, in Labors, von GPU-Herstellern
- Wird verwendet zusammen mit einem 400 Hz ALB-Belastungsgerät



# Testgeräte für GPU-Stecker und Anlagen



GPU defekt? Aber wo? Mit den mobilen Testgeräten von Dekal kann auch am Flugzeug direkt die Leistungsabgabe einfach überprüft werden.

## GPU POWER ANALYSER CPT

Prüfen Sie, ob der Stecker richtig angeschlossen wurde und alle Kontakte funktionieren. Einfach den Stecker einstecken und über die Messbuchsen die Drehrichtung und Spannung der einzelnen Anschlüsse prüfen.



## STECKER TESTBOX CPT-S-400 FÜR 400 HZ UND 28 V FESTANLAGEN

Mit diesem leicht transportablen Prüfgerät können 400 Hz-Umformer geprüft werden auf korrekte PIN-Belegung (Phasenbelegung), Spannungsüberprüfung am Stecker und Überprüfung der Sicherheits-Abschaltungen. Stimmen die Kontaktbelegungen? Stimmen die Spannungen am Flugzeugstecker? Mit dem CPT-S-400 können wichtige Überprüfungen sehr einfach durchgeführt werden.



## FLUGZEUGSTECKER PRÜFGERÄT GAP

Überprüfen Sie die tatsächlichen Werte am Steckerausgang Ihrer GPU. Wird zwischen GPU-Stecker und Flugzeugsteckdose angeschlossen. Durch Prüfbuchsen können Sie die Werte ablesen.



## GPU LEISTUNGSPRÜFER ANA

Überprüfung der Messdaten am Flugzeugstecker selbst. Gerät wird zwischen GPU-Stecker und Flugzeug eingesteckt.

Übertragung der Daten mittels WiFi oder Bluetooth für Datenanalyse am PC. Erhältlich für 400 Hz, 28 Vdc oder beides.



## BUCHSEN-ZUGMESSGERÄT PTG

Sind die Steckerkontakte wirklich fest im Stecker? Dieses Zugmessgerät prüft das zuverlässig.



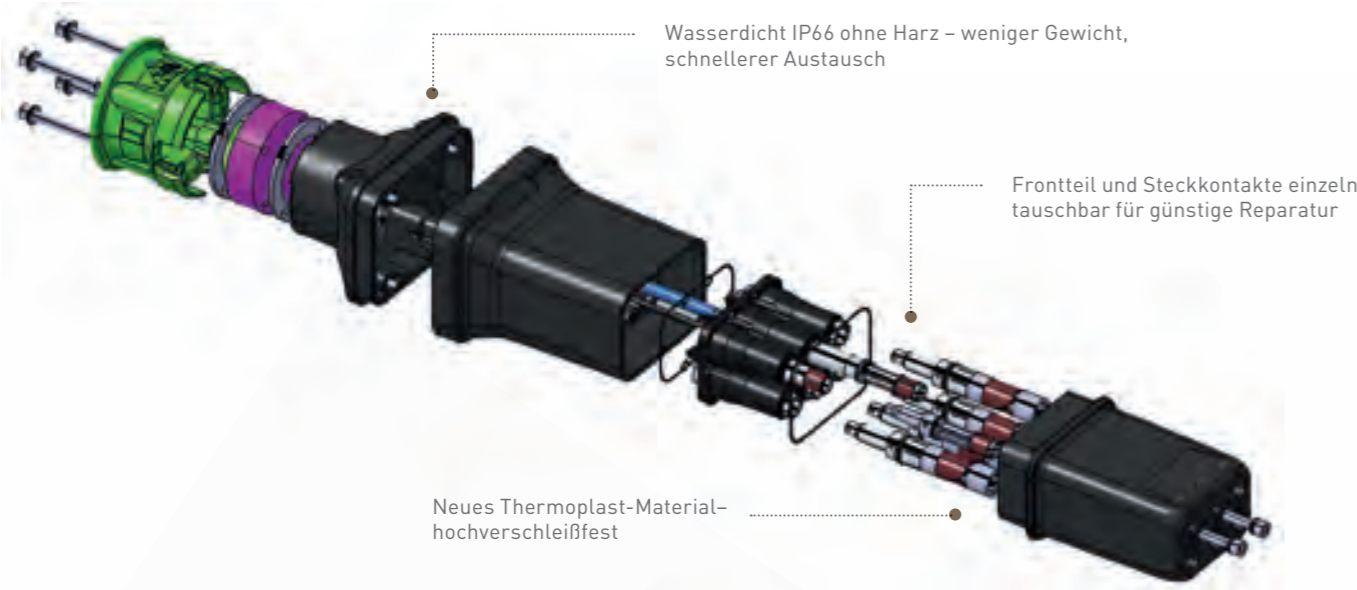

Wasserdicht IP66 ohne Harz – weniger Gewicht, schnellerer Austausch

Frontteil und Steckkontakte einzeln tauschbar für günstige Reparatur

Neues Thermoplast-Material – hochverschleißfest



# Hochwertige Stecker/Kabel für 400 Hz und 28 V GPUs







**Amokabel** ist einer der führenden Hersteller für hochwertige Flugzeug-GPU-Kabel und sind auf vielen internationalen Flughäfen im Einsatz. Die Kabel können auf mobilen Geräten, Kabelbrücken, Kabelaurollern, ausziehbaren Kabelndienern und mehr montiert werden. Nachstehend die gängigsten Modelle, weitere Produkte sind jederzeit lieferbar. Fragen Sie uns.

				
WEYER Art-Nr.	62 201	62 202	62 203	62 204
Kabelstärke	50 mm <sup>2</sup>	70 mm <sup>2</sup>	4x 70 mm <sup>2</sup>	7x 35 mm <sup>2</sup>
Einsatzzweck	GPU bis 60 kVA 400 Hz oder 28 V	GPU mit 90 kVA 400 Hz oder 28 V	GPU mit 90 kVA 400 Hz oder 28 V	400 Hz Festanlagen 400 Hz
Kabelhersteller	Amokabel	Amokabel	Amokabel	Amokabel
Kennzeichnung, Aufdruck	amokabel.com 5024 SII 50+4X1 ft YY/WW	amokabel.com 5025 SII 70+4X1 ft YY/WW	amokabel SII 70+4x1 ft	amokabel SXII 7X35+24x1 mm <sup>2</sup> 0,6/1 kV + meter marking

Weitere Kabel auf Anfrage.

**LPA** ist der führende Hersteller weltweit. Die neue Generation an Steckern sind absolut wasserdicht und äußerst robust. Eine Gießharzmasse ist nicht mehr erforderlich: Stecker können wieder geöffnet werden, sind leichter und erlauben eine schnellere Montage.

				
WEYER Art-Nr.	62 230	62 231	62 233	62 240
Frequenz/Spannung	400 Hz – 115/200 V	400 Hz – 115/200 V	400 Hz – 115/200 V	28 Vdc
Anwendung	Mobile GPU	Mobile GPU	Festanlagen	Mobile GPU
LED/Schalter	Nein	Nein	Ja	Nein
Vorderteil tauschbar	Nein	Ja	Ja	Ja
Wasserdichtheit	IP66/IP67	IP66/IP67	IP66/IP67	Silikon-Dichtmasse
90% Steckkontakt	Nein	Optional Art-Nr. 62 232	Optional Art-Nr. 62 234	Nein
Nominalspannung	115/200 V-400 Hz	115/200 V-400 Hz	115/200 V-400 Hz	28V dc
Testspannung	4.000 V	4.000 V	4.000 V	
Stromkapazität	450 A	450 A	450 A	450 A
Strom-Überlast 1min	1.500 A	1.500 A	1.500 A	1.500 A
Temperaturbereich	-25 ... +90 °C	-25 ... +90 °C	-25 ... +90 °C	-25 ... +90 °C
Gewicht	2,45 kg	2,3 kg	2,5 kg	1,4 kg
Tauschbare Steckkontakte	Nein	Ja	Ja	Nein

## WEYER Kabel-Zugentlastungen

Flugzeugstecker hängen häufig senkrecht im Flugzeug. Das erhebliche Kabelgewicht kann den Stecker ungewollt während des Betriebes aus der Aufnahme ziehen und einen Kurzschluß verursachen. Eine Kabel-Zugentlastung verhindert das zuverlässig.

- Gurtbandmaterial: Polyethylen
- Kunststoffkralle: Für B737/B757
- Stahlhaken: Edelstahl
- Lieferung mit 2 Schrumpfschläuchen

**Ihr Vorteil:** Das Gurtband ist flammhemmend und verschleißfest



# Runway Management



# Spezialist für Gummiabrieb



Flugzeuge hinterlassen ihre Spuren. Bei jeder Landung. Der deutsche Anbieter Smets Technology hat sich auf die Entfernung von Gummiabrieb und Markierungen spezialisiert.

Die Fahrzeuge der Marke Smets sind so konzipiert, dass sie auch dicke Gummischichten entfernen, ohne dabei Dichtungen, Dehnfugen, Markierungen oder Lampen beschädigen. Es ist eine äußerst schonende Reinigung ohne Schädigung der Oberfläche, sowohl Rund- als auch Flachstrahldüsen werden eingesetzt. Durch eine schnelle Arbeitsweise werden Sperrungen so kurz wie möglich gehalten.

Durch das intelligente Entsorgungskonzept können Abfälle minimal gehalten und die Entsorgungskosten minimiert werden. Smets Technology bietet komplette Konzepte an, einschließlich Entsorgung.

## Das Angebot von Smets Technology umfasst

- Entfernung von Gummiabrieb
- Demarkierungen
- Reinigung von Großflächen
- Entfernung von Öl und Enteisungsmitteln
- Verbesserung der Bremswerte auf Landebahn





# SOLLAU Magnetsammler



Im Laufe der Zeit gehen auf dem Vorfeld und auf der Runway viele kleine Teile verloren – Schrauben, Geräteteile, Schneebesen-Drähte etc. Nicht immer werden diese Teile durch das Fegen beseitigt, insbesondere wenn die Landebahn gegrooved ist oder Unebenheiten vorherrschen, in denen sich diese Teile verstecken können. Hier holt der Sollau Magnetsammler die Teile zuverlässig heraus. Der MS Falcon kann für das Vorfeld in Einzelgeräten verwendet werden und für Landebahn und Rollwege zusammenschlossen werden für breitere Räumbreite.

- Zieht Magnetteile auch aus Fugen und Versenkungen
- Geeignet für Vorfeld und Runway
- Wartungsarm – sehr einfache Mechanik
- Für normale Vorfeldautos nutzbar

	MS 2000 Falcon	MS 3000 Falcon	MS 6000 Falcon
Arbeitsbreite in mm	2.080	3.180	6.240
Einstellhöhe in mm	30 – 200	30 – 200	30 – 200
Max. Transportgeschwindigkeit	50 km/h	50 km/h	50 km/h
Max. Arbeitsgeschwindigkeit	25 km/h	25 km/h	25 km/h
Max. Reinigungskapazität	52.000 m <sup>2</sup> /h	80.000 m <sup>2</sup> /h	160.000 m <sup>2</sup> /h
Gewicht in kg	510	750	1.600
Stromanschluss PKW	12 V	12 V	12 V
Abmessungen (L x B x H in mm)	2.314 x 2.244 x 640 (Höhe m. eingeklapptem Hebel)	2.314 x 3.320 x 640 (Höhe m. eingeklapptem Hebel)	4.350 x 6.400 x 640 (Höhe m. eingeklapptem Hebel) (drei Geräte im Verbund)

